



品番

JIW-G360 (单相)

JIW-G540 (单相)

業務用

IH炊飯ジャー

炊きたて®

取扱説明書

保証書付き

このたびは、お買い上げまことにありがとうございます。
ご使用になる前に、この取扱説明書を最後までお読みください。
お読みになった後は、お使いになる方がいつでも見られる所に必ず保管してください。

●高周波利用設備許可申請書により所轄の総合通信局に申請し、許可を受けてからご使用ください。

(高周波利用設備許可申請は JIW-G540のみ必要となります)



日本国内200V専用
(交流200V以外の電源では使用できません)

もくじ

安全上のご注意 2
使用上のお願い 4
各部の名前 5
●現在時刻の合わせ方

はじめに

ごはんを炊く準備 6
ごはんを炊く 8
●「早炊き」でごはんを炊く 9
予約する 10
保温する 11
マニュアルで炊飯・保温する 12

使い方

お手入れ 14
●「U13」を表示したとき 16
うまく炊けないとき 18
故障かな? 20
こんな表示が出たら 21
停電があったとき 21
仕様 22
消耗品・別売品の
お買い求めについて 22
保証とサービスについて 23
連絡先 23

必要なとき

設置のしかた 24

安全上のご注意

必ずお守りください

- ◆ここに表した注意事項は、お使いになる人や他の人々への危害や財産への損害を未然に防止するためのものです。安全に関する重要な内容ですので、必ずお守りください。
- ◆本体に貼付しているご注意に関するシールは、はがさないでください。



火災、やけど、けが、
発火、感電などを
防ぐために…

警告

表示内容を無視して、誤った使いかたをしたときに生じる危害や損害の程度を、以下の表示で区分して説明しています。

警告

取り扱いを誤った場合、使用者が死亡または重傷*1を負うことが想定される内容を示します。

注意

取り扱いを誤った場合、使用者が傷害*2を負うことが想定されるか、または物的損害*3の発生が想定される内容を示します。

- *1 重傷とは、失明やけが、やけど(高温・低温)、感電、骨折、中毒などで後遺症が残るものおよび治療に入院・長期の通院を要するものをさします。
- *2 傷害とは、治療に入院・長期の通院を要さないけがややけど、感電などをさします。
- *3 物的損害とは、家屋・家財および家畜・ペットなどにかかわる拡大損害をさします。

図記号の説明

- △記号は、警告、注意を示します。具体的な注意内容は図記号の中や近くに絵や文章で表します。
- ⊘記号は、禁止の行為であることを示します。具体的な禁止内容は図記号の中や近くに絵や文章で表します。
- 記号は、行為を強制したり指示したりする内容を示します。具体的な指示内容は図記号の中や近くに絵や文章で表します。

■差込プラグや電源コードは

- ⊘ 次のことをしない (ショート・絶縁不良・劣化などによる発火・感電の原因)

- 差込プラグ・電源コードを傷めない
傷付ける、加工する、高温部に近づける、無理に曲げる、ねじる、引っ張る、重い物を載せる、束ねる、挟み込む など
- 傷んだ差込プラグ・緩んだコンセントは使わない
また、自分で接続補修をしない
- ぬれた手で差込プラグの抜き差しはしない
- 単相 200V 以外は使わない

! 次のことを守る

- 定格 15A 以上のコンセントを単独で使う(JIW-G360)
定格 30A 以上のコンセントを単独で使う(JIW-G540)
(他の機器と併用すると、発熱による火災の原因)
延長コードも定格 15A 以上(JIW-G360)、30A 以上(JIW-G540)のものを単独使用する。
- 差込プラグは根元まで確実に差し込む
(発煙・発火・感電の原因)
- 差込プラグのほこりなどは定期的に取り
(ほこりなどがたまりると湿気などで絶縁不良となり火災の原因)
→ 差込プラグを抜き、乾いた布でふく。

! 異常・故障時には直ちに使用を中止し、差込プラグを抜く

(発煙・発火・感電のおそれ)

< 異常・故障例 >

- ご使用中、電源コード、差込プラグが異常に熱くなる。
 - 炊飯ジャーから煙が出たり、こげくさいにおいがする。
 - 炊飯ジャーの一部に割れ、ゆるみ、がたつきがある。
 - 内なべが変形している。
 - 炊飯中、底部のファンがまわっていない。
 - その他の異常や故障がある。
- すぐに販売店へ点検・修理を依頼してください。

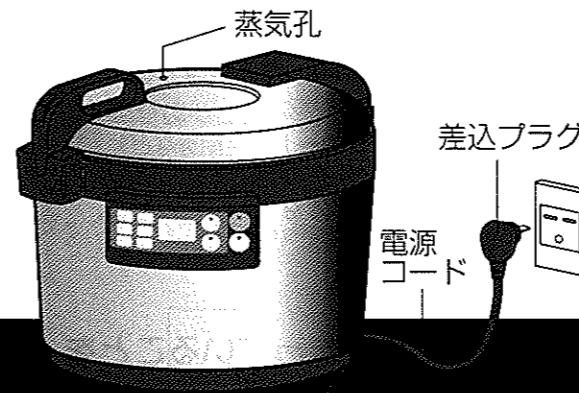

■使用中や使用後しばらくは

- ⊘ 蒸気孔に顔や手を近づけない (やけどの原因)
特にお子様には充分ご注意ください。

⊘ 次のこともしない (火災・やけど・けが・感電の原因)

- 改造はしない
修理技術者以外の方は、分解したり修理したりしない
→ 修理は販売店にご相談ください。
- 取扱説明書に記載した用途以外には使わない
- 取り扱いに不慣れな方だけで使わせたり、乳幼児に触れさせない

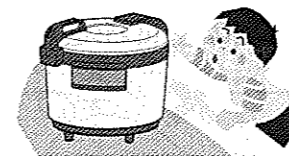

- 本体を水洗いしたり、水につけたり、水をかけたりしない
- 本体底の吸排気孔やすき間に異物(特にピンや針金など金属製の物)を入れない

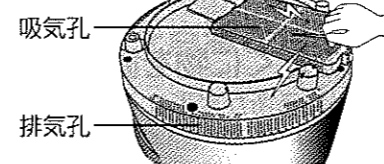

⚡ アースを確実に取り付ける (不完全なアースは感電の原因)

- アースの取り付けは、お買い上げの販売店、または「連絡先」に記載のタイガーお客様ご相談窓口までお問い合わせください。

注意

■使用中や使用後しばらくは

- ⊘ 高温部に触れない (やけどの原因)
ふたの内側や内なべなど
→ お手入れは、差込プラグを抜き本体内部が冷めてから行う。

■差込プラグや電源コードは

- ⊘ 次のことをしない (発火・感電の原因)
● コンセントに差した差込プラグに蒸気を当てない
→ スライド式テーブルでは、差込プラグに蒸気が当たらない位置で炊飯器を使う。



! 次のことを守る (発火・感電の原因)

- 差込プラグを抜くときは、必ず差込プラグを持つ
- 使用時以外はコンセントから抜く

⊘ こんな場所で使わない

- 水のかかる所や火気の近くで使わない (感電・漏電の原因)
- 不安定な場所や熱に弱い敷物の上で使わない (やけど・けが・火災の原因)
- 壁や家具の近くで使わない (変色や変形の原因)
→ キッチン用収納棚などをお使いのときは、中に蒸気がこもらないようにする。
スライド式テーブルでは、天面に蒸気が当たらないよう、引き出して使うなど。
- アルミシートや電気カーペットの上で使わない (アルミ材が発熱し、発煙・発火の原因)

⊘ 次のこともしない

- 専用の内なべ以外は絶対に使わない (過熱によるやけどやけがの原因)
- 持ち運ぶときはハンドルやフックレバーに触れない (ふたが開き、やけどやけがの原因)
- 外ぶたが重いため、ふたが閉まるとき指を挟まない

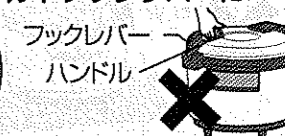

! 医療用ペースメーカーなどをお使いの方は医師とよくご相談ください

本製品の動作がペースメーカーに影響を与えることがあります。

使用上のお願い

■ごはんつぶなど異物を付けたまま使わない

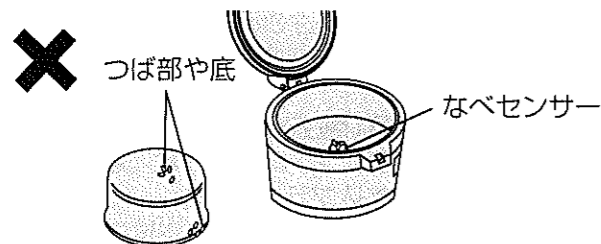

ごはんがこげたり、エラー表示したりしてうまく炊けません。

■次のような所で使わない

- 直射日光が当たる所。(変色のおそれ)
- 吸排気孔をふさぐような所。
・壁などから10cm未満の範囲
・吸い上げやすい物(紙や袋など)の上
- 炊飯器の外周10cm未満の範囲に物がある所。
※炊飯器を2台以上使用する場合は、10cm以上間隔をあけてください。

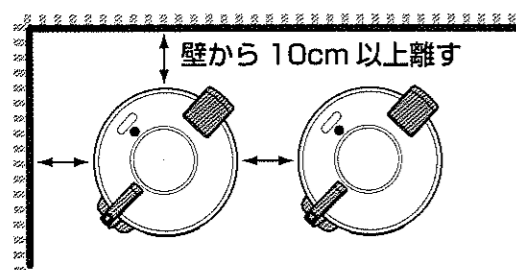

- 油煙や蒸気が吸気孔から吸引される所。
※内部の電気部品を冷却するため、ファンが回り底部の吸気孔から吸引しています。吸気孔から、油煙や蒸気が吸引されるような場所には設置しないでください。特に上下2段で設置する場合は、下段の炊飯器から出る蒸気を上段の炊飯器が吸引しないようにしてください。(故障の原因)

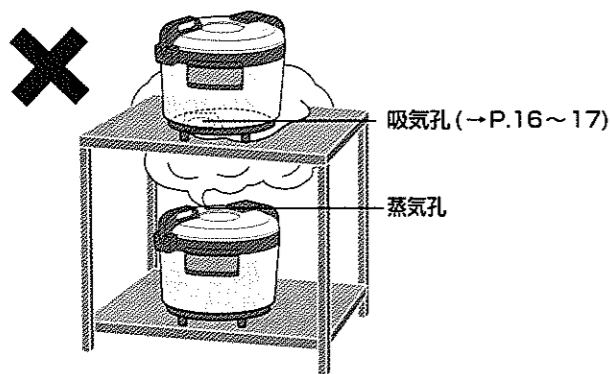

■磁気に弱いものを近づけない

記録が消えたり、雑音が入ることがあります。
磁気カード(キャッシュカード、定期券など)
磁気テープ(カセットテープなど)
無線機器(テレビ、ラジオなど)

■外ぶたが確実に閉まっていることを確認してから炊飯をする

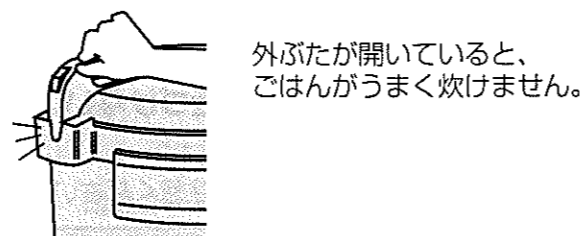

■連続して炊飯するときは時間をあける

- 次の炊飯をする前には、約15分間の時間をあけてください。
すぐに炊飯を始めると、炊飯時間が通常よりも長くなります。
- 内なべを素手で触れることができる程度まで温度を下げてください。

■外ぶたの上にふきんをかけない



■蒸気孔の近くに物を置かない (蒸気が当たる所が変形するおそれ)

■炊飯するときは必ず内ぶたに内ぶたパッキンを取り付ける(→P.15)(JIW-G540のみ) (ふきこぼれや蒸気もれの原因)

各部の名前

※各ページのイラストは JIW-G540 (単相) を使っています。

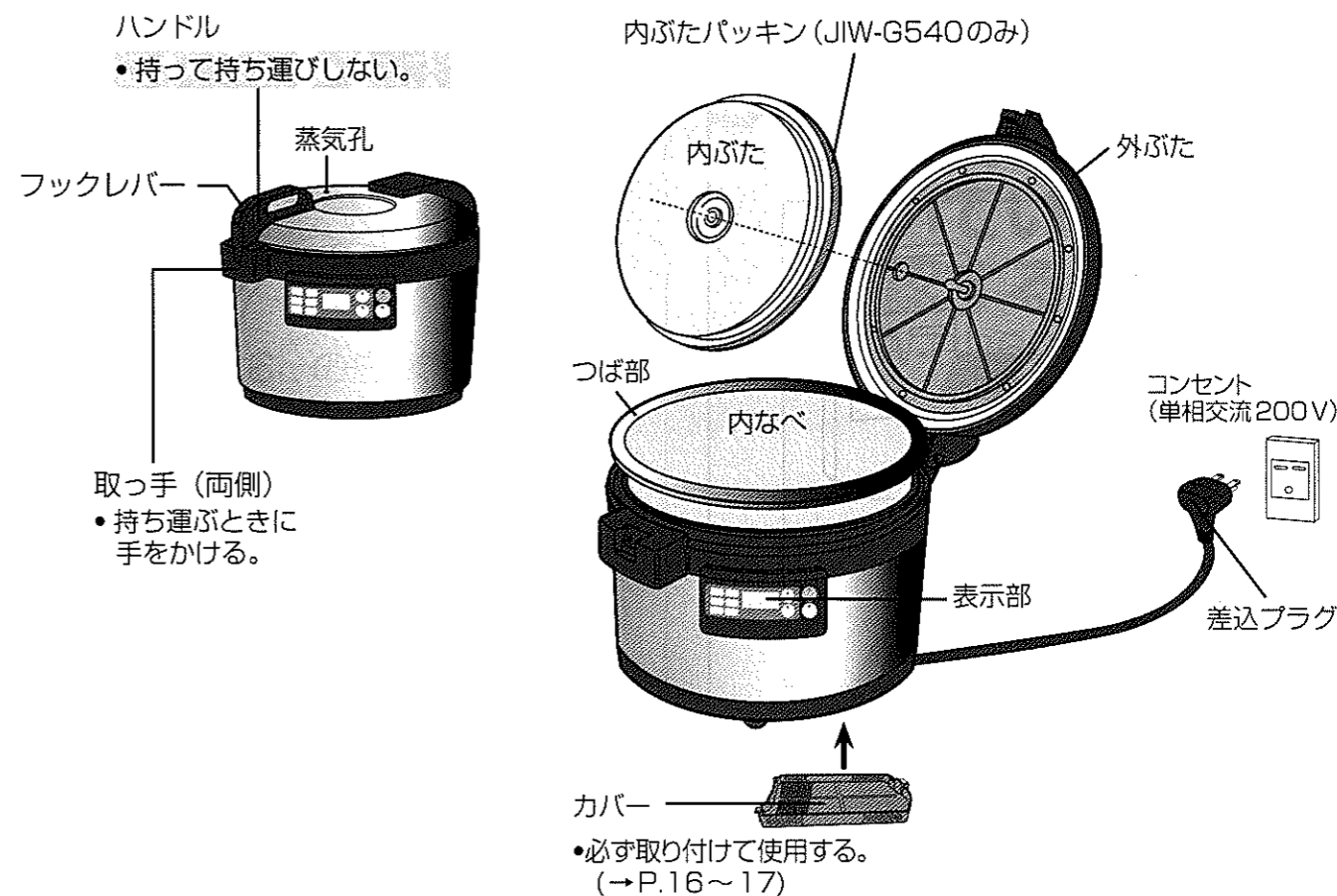

炊飯シート(別売品)・ごはんのおこげが気になるときに使います

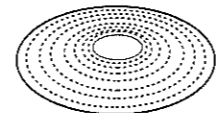

品番: JIW1000
お買い上げの販売店、または「連絡先」に記載のタイガーお客様相談窓口までお問い合わせの上お買い求めください。

現在時刻の合わせ方

●時刻は24時間表示です。

- 1 差込プラグを差し込む。
- 2 時/▲ または 分/▼ キーを1秒以上押し、時刻の表示を点滅させる。
●表示が点滅したら、指をキーから離してください。
- 3 時/▲ または 分/▼ キーを押して正しい時刻に合わせる。
●押し続けると早送りができます。
●合わせた後、点滅が止まれば時刻合わせ完了です。

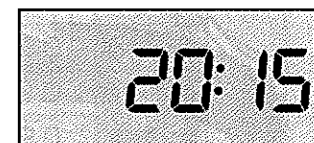

【例】午後8時15分

お知らせ

- 炊飯・保温・予約中の時刻合わせはできません。
- リチウム電池が消耗すると、差込プラグを抜いたとき、現在時刻や予約などの記憶していた内容が消えます。(→P.20)
- 電池は本体内部に固定されています。交換される場合は、お買い上げの販売店、または「連絡先」に記載のタイガーお客様相談窓口までお問い合わせください。

ごはんを炊く準備

1 差込プラグを差す

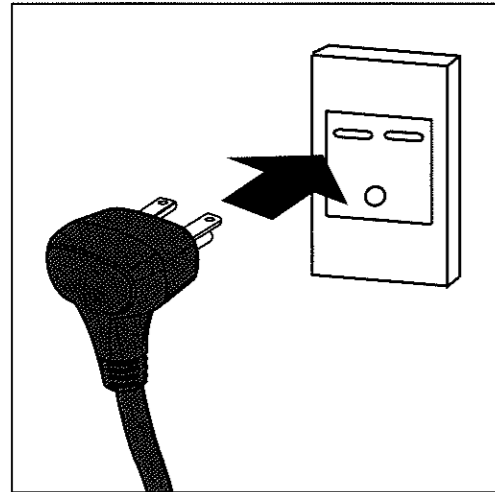

●ぬれた手で差込プラグの抜き差しをしないでください。

2 お米をはかる

●1回で炊けるお米の量(単位:L)

	JIW-G360 (3.6Lタイプ)	JIW-G540 (5.4Lタイプ)
白米	0.9~3.6	1.8~5.4
炊込み	0.9~2.7	1.8~3.6
すすし	0.9~3.6	1.8~5.4
無洗米	0.9~3.6	1.8~5.4
全がゆ	0.3~1.1	0.7~1.5
五分かゆ	0.2~0.6	0.5~0.9
玄米	0.9~2.7	1.8~3.6

3 別容器でお米をとぐ (内なべで洗米しない)

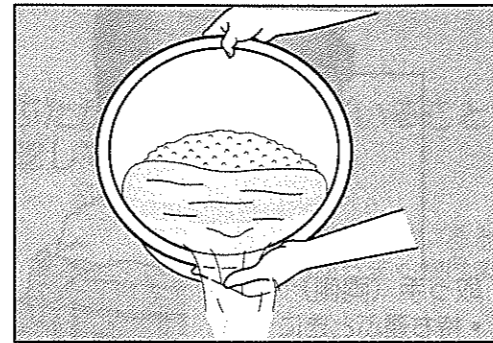

①最初はたっぷりの水で大きくかき混ぜ、すぐに水を捨てる。
(お米がぬか分を吸いやすいため)

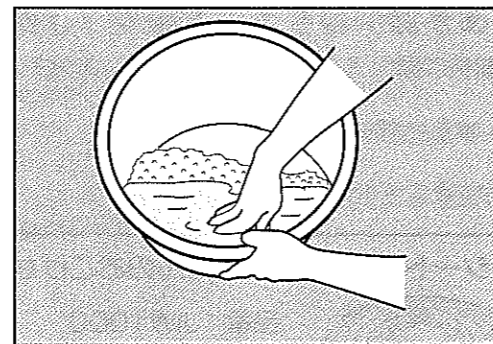

②お米とお米を軽くすり合わせるように、「とぐ→洗い流す」を繰り返す。
③水が澄んでくるまで手早くすすぐ。

お願い

●洗米の後は、30分以上上げる上げしないでください。
(お米が割れ、ごはんがべたつく原因)

お知らせ

●洗米が不十分なときは、強めのおこげができて、ぬか臭くなることがあります。
●洗米機で洗米しすぎたお米(割れ米が多いなど)を使うと、うまく炊けないことがあります。

4 水加減をする (お米を平らにならし、炊飯量に合わせて水加減をする)

【例】3.6Lの白米を炊く場合
(イラストはJIW-G540)

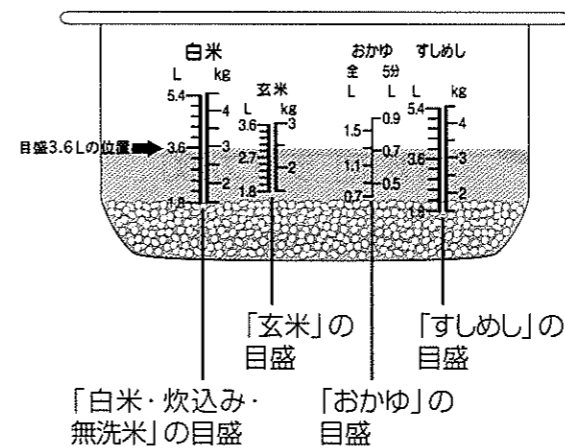

お願い

●水加減は、左右の目盛を見て同じ高さに合わせてください。
●お好みのかたさに応じて水加減をしてください。

お知らせ

●水を多く入れすぎると、ふきこぼれることがあります。

炊飯シート(別売品)を使うときは...

●目詰まりのない、きれいに洗った炊飯シートをご使用ください。
●内なべにお米を移す前に、炊飯シート(→P.5)を内なべの底に敷いてください。
●水加減をするときは、炊飯シートの下にお米が入ったり、炊飯シートがずれたりしないように、水をゆっくり入れてください。

5 内ふたと内ふたパッキンが付いているか確認する (JIW-G360は内ふたのみ)

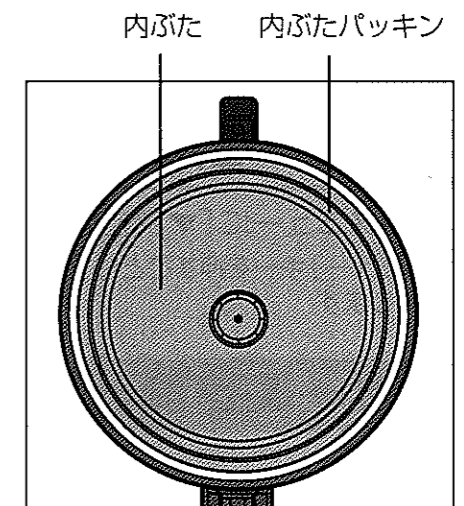

6 内なべをセットする

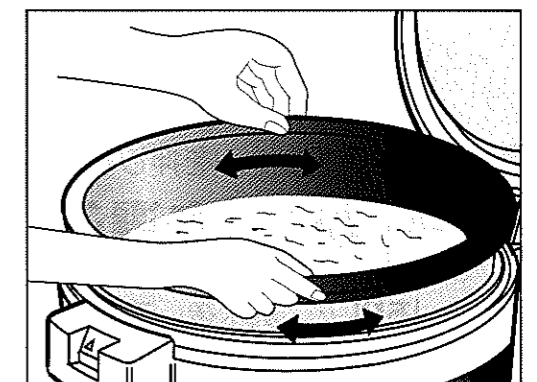

①内なべの周囲の水分などをふき取る。
(水あか等の蓄積防止)
②内なべを矢印のように2~3回動かし確実にセットする。

ごはんを炊く

●ご使用後は「保温」を押して、差込プラグを抜く
押し忘れると次に差込プラグを差すと保温になります



1 「メニュー」キーを押して メニューを選ぶ

- 使うメニューに「▼」を合わせる
「メニュー」キーを押すごとに「▼」が移動します

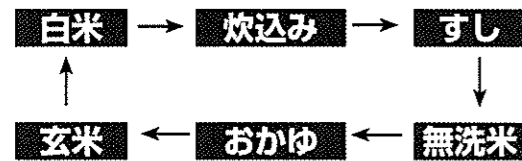

2 「前炊き選択」キーを押して ありかなしを選ぶ

- あり … 洗米後、すぐ炊飯するとき
- なし … お米を30分以上浸したとき

- 30分以上浸水させたときは、前炊きなしを選んでください。(おこげの原因)

3 「炊飯」キーを押して 炊飯を始める

- 「炊飯」ランプ点灯

炊き上がるまでの時間の目安				
	JiW-G360		JiW-G540	
	炊飯時間	残時間表示	炊飯時間	残時間表示
白米	50分		49分	
炊込み	55分	15分前から	50分	16分前から
すし	48分		47分	
無洗米	54分	15分前から	57分	19分前から
おかゆ	62分	6分前から	65分	5分前から
玄米	118分	15分前から	116分	16分前から
早炊き	30分	10分前から	30分	10分前から

- 炊飯時間は、「前炊きあり」を選んだときの目安です。
- 「前炊きなし」のときは上記より約13分(玄米メニューでは約49分)短くなります。(「早炊き」コースは除く)
- 炊き上がるとピピ音が鳴り、自動的に保温になります。

4 べたつきを防ぐため、 炊き上がったらすぐに ごはんをほぐす

- むらしは完了していますので、炊き上がるとすぐに食べられます。

お願い

- むらしの途中で「保温/切」キーを押さないでください。(本体冷却のためファンが回っています)

「早炊き」でごはんを炊く

※「白米」メニューのみ

- 1 水加減のあと
30分間以上水に浸す。
- 2 「メニュー」キーを押して
「白米」に「▼」を合わせる。
● 「早炊き」コースでは、「前炊き選択」は無効なので操作の必要はありません。
- 3 キーを押す。

お知らせ

- ごはんが少しかためになり、おこげができることがあります。
- 「予約」はできません。
- 「早炊き」を使用したあとは、その前にお使いになったメニューの設定に戻ります。

各メニューについて

炊込み

- 「早炊き」コースでの炊飯はしないでください。
- 「予約」は使わずにすぐに炊飯してください。(調味料が沈殿してうまく炊けない原因)
- 炊込みごはんの具の量はお米の質量の50%以下が目安です。具の量が多すぎると、うまく炊けないことがあります。
- 炊込みごはんの具は混ぜないでお米の上に載せてください。(早切れ、炊きむらの原因)
- 保温はしないでください。(におい、変色の原因)

無洗米

- 水を加えたあと、お米が水になじむ程度に軽く混ぜてください。
- かたく炊ける場合は水を増やしてください。

玄米

- 「前炊きなし」の場合は、6時間以上浸水させてください。浸水時間が短いとかたいごはんになります。
- 炊飯後薄くこげ色がつきますが、これは玄米の性質によるものです。

お知らせ

- 市販の炊飯ネット、炊飯改良剤などを使うと炊きむらが強くなる場合があります。

予約する



- 操作をやり直すとき
- 予約を取消すとき

1 現在時刻が合っているか確認し、「メニュー」を選ぶ

現在時刻が合っていないとき→P.5

- 使うメニューに「▼」を合わせる
「メニュー」キーを押すごとに「▼」が移動します

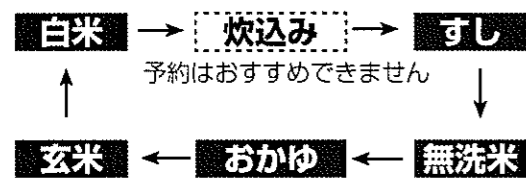

「炊込み」メニューを予約すると、調味料が沈殿してうまく炊けないことがあります。

3 「時/▲」「分/▼」キーを押して炊き上げたい時刻に合わせる

- 「分」キーを押すごとに10分単位で進みます。
- 押し続けると、早送りができます。

予約のできる範囲 (現在時刻から)	
白米	1時間10分～24時間未満まで
すし	
無洗米	
おかゆ	2時間10分～24時間未満まで
玄米	
炊込み	予約はおすすめできません

- 予約炊飯の場合、「前炊き選択」の機能は自動的に設定されますので、「前炊き選択」の操作は必要ありません。

4 「炊飯」キーを押して予約完了

- 「予約」ランプ点灯

- 予約時刻表示点灯
- 「炊飯」ランプ点滅

お知らせ

- 13時間以上(夏場など水温が高いときは8時間以上)の予約はお米が発酵し、においの原因になります。
- 一度設定した時刻は記憶されます。
- 予約炊飯では、おこげができる場合があります。「マニュアル設定」(→P.12)でレベル調整をするか、炊飯シートをお使いください。
- 炊き上がるまでの残時間は表示されません。

保温する



炊き上がると自動的に保温になります(すぐにごはんをほぐしてください)

お願い

- おかゆは保温しないでください。のり状になります。
- 保温は12時間以内にしてください。(におい、変色の原因)
- 保温温度レベルは、出荷時は「73」に設定されています。高温多湿地域でご使用になる場合は、保温臭が発生しやすいので「75」に変更してください。(→P.12～13)
- 保温温度レベル「73」で、変色・乾燥するときは「71」に、においがするときは「75」に変更してください。(→P.12～13)

お知らせ

- 保温の経過時間を分単位で0～23時間59分まで表示します。
- 24時間を超えると現在時刻を表示します。
- 保温中、内なべのつば部に露が少し付くことがあります。
- 以下の表で「×」印のメニューでの保温はおすすめできません。食味低下の原因になります。

白米	炊込み	すし	無洗米	おかゆ	玄米
○	×	○	○	×	×

マニュアルで炊飯・保温する

●お好みに合わせて各工程のレベルを調整することができます

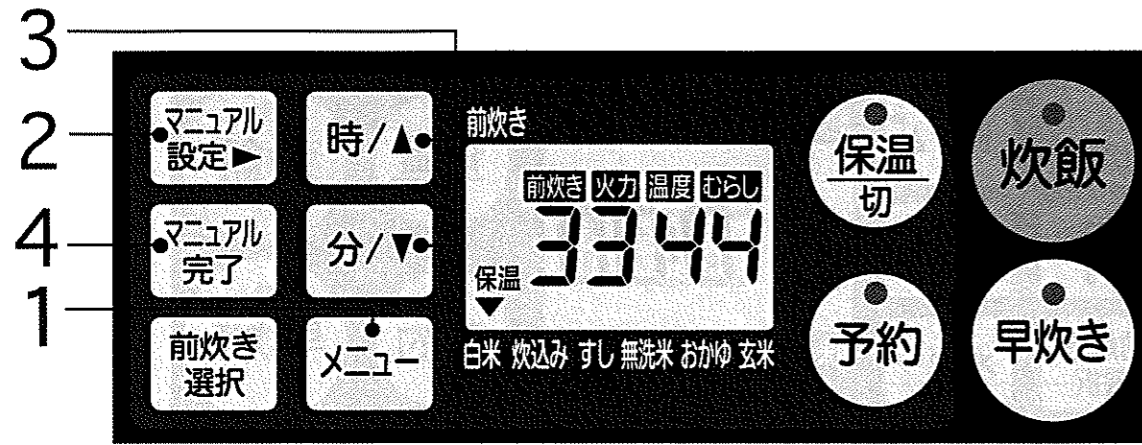

1 「メニュー」キーを押す

・使うメニューに「▼」を合わせる
「メニュー」キーを押すことに「▼」が移動します

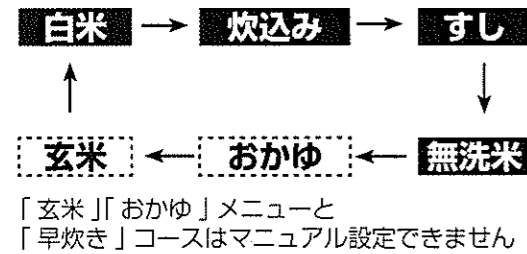

2 「工程」を選ぶ

- 1 **マニュアル設定** キーを1秒以上押す
・「ピッ」と鳴ったら指を離す
- 2 **マニュアル設定** キーを押して、以下の中から設定したい工程に合わせる

前炊き 火力 温度 むらし 保温

3 「時/▲」「分/▼」キーを押してレベルを選ぶ

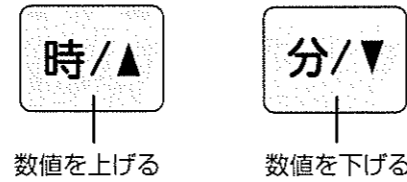

●続けて他の工程のレベルを設定するときは、手順2の②から繰り返し操作してください。

4 「マニュアル完了」キーを押してセット完了

- 1 **マニュアル完了** キーを押す
●設定したレベルの数値は記憶されます。

■炊飯中や保温中に設定を確認したいとき

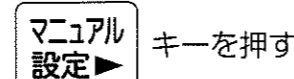

■各工程とはたらき

工程	はたらき	レベルを上げると・・・	レベルを下げると・・・
前炊き	お米に吸水させる工程の温度調整	吸水量が増えて芯までやわらかく炊けます。レベルを上げすぎると、お米によってはべたついたりこげやすくなります。	吸水中のお米の割れを防ぎ、べたつきを抑えます。レベルを下げすぎると、吸水量が減りふっくらとしたごはんが炊けない場合があります。
火力	沸騰を維持する火力の強弱の調整	かためのごはんになります。レベルを上げすぎるとふきこぼれる場合があります。	やわらかめのごはんになります。レベルを下げすぎると、炊きむらができる場合があります。
温度	炊き上げ(沸騰維持)終了時の温度調整	ふっくらとした食味のよいごはんになります。レベルを上げすぎると、なべ底がこげやすくなります。	なべ底のこげが少なくなります。レベルを下げすぎると、吸水量が減りふっくらとしたごはんが炊けない場合があります。
むらし	むらし中の温度の調整	ふっくらとした食味のよいごはんになります。レベルを上げすぎると、なべ底がこげやすくなったり、お米によってはべたついたりします。	米つぶの崩れやこげが少なくなります。レベルを下げすぎると、ふっくらとしたごはんが炊けない場合があります。
保温	保温温度の調整	保温臭を防ぎます。レベルを上げすぎると、変色したり乾燥する場合があります。	変色や乾燥を防ぎます。レベルを下げすぎると、保温臭が発生する場合があります。

標準設定値 (出荷時は下表のレベルに設定されています)

JIW-G360						JIW-G540							
メニュー	工程	前炊き	(炊飯)火力	(炊飯)温度	むらし	保温	メニュー	工程	前炊き	(炊飯)火力	(炊飯)温度	むらし	保温
白米	前炊き	2	3	3	4	73	白米	前炊き	3	3	4	4	73
	炊込み	2	3	2	3			炊込み	3	3	2	3	
	すし	2	3	2	3			すし	3	3	3	3	
	無洗米	2	3	2	3			無洗米	3	3	3	3	

※レベルの設定は2機種とも1～5(保温は71・73・75)の数値を選択してください。(→P.11)
※保温温度はどのメニューでも設定できますが、選択された最新のレベルで全メニュー保温されます。

炊き上がりの調整について

●次のような順番で工程の設定をしてください。

症状	1番目	2番目	3番目	4番目
こげるとき	むらし ▼	温度 ▼	火力 ▼	前炊き ▼
やわらかいとき	火力 ▲	前炊き ▼	むらし ▼	—
かたいとき	火力 ▼	前炊き ▲	温度 ▲	—
芯が残るとき	温度 ▲	火力 ▲	前炊き ▼	むらし ▲

お手入れ

●必ず差込プラグを抜き、本体が冷めてから行う。

■ベンジン・シンナー・磨き粉・金属たわし、ナイロンたわしなどは使わないでください。

内ぶた

中性洗剤とスポンジで洗う。

取り付けるときは、文字の入った面を手前にする。

文字の入った面

内ぶた止めゴム

外れたときは、内ぶたの裏側から取り付ける。

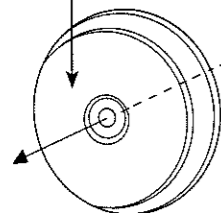

内ぶた止めゴムは消耗品です。

●破れたり、取り付けが緩くなったりしたときは交換してください。

→お買い上げの販売店、または「連絡先」に記載のタイガーお客様相談窓口までお問い合わせの上お買い求めください。

イラストは JIW-G540

内ぶたパッキン

JIW-G540

中性洗剤とスポンジで洗う。

強い力で伸ばしたり、引っ張ったりしない。

■取り付け方

つば部

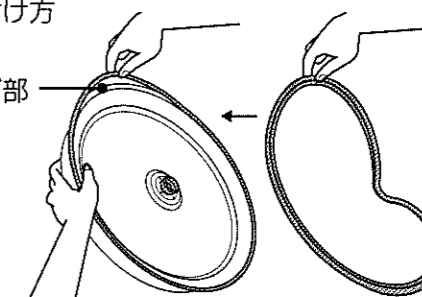

※どちらの方向でも取り付けられます

内ぶたのつば部に沿わせてはめ込む。
(ずれていたり、外れていたりするとふきこぼれや蒸気もれの原因)

内なべ

中性洗剤とスポンジで洗う。

(外側にさびが出たときは、ナイロンたわしでこすり落とす。)

お願い

●内なべが変形、摩耗しているときは交換してください。

→お買い上げの販売店、または「連絡先」に記載のタイガーお客様相談窓口までお問い合わせの上お買い求めください。

内なべの扱い方(フッ素加工面を傷めないために・・・)

- 内なべで洗米しない。
- スプーンや食器類を入れない。
- 酢は使わない。(すしの酢合わせは別容器でしてください。)
- 調味料を使った場合はすぐに洗う。
- スポンジの研磨粒子部分で洗わない。
- 磨き粉、たわし類で洗わない。
- 内なべのふちを、しゃもじ、ざる、ボウルなどでたたいたり、こすったりしない。
- プラスチック製か木製のしゃもじを使う。
- 金属製のおたまは使わない。

研磨粒子部分



本体・外ぶた

かたく絞ったふきんでふく。

(絶対に水洗いしない)

お願い

●洗剤は使わないでください。

なべセンサー

異物などがこびりついたときは、中性洗剤を含ませたナイロンたわしで軽く磨き、かたく絞ったふきんでふく。

■炊飯シート(別売品)は・・・

炊飯のたびに必ず洗ってください。
そのまま使用するとごはんがうまく炊けないことがあります。

- お湯にしばらく浸け、目詰まりのないようにスポンジで洗ってください。
- 強く引っ張ったり、刃物などの先の鋭いものを当てたりしないでください。
- ご使用中、変色することがありますが、衛生上の問題はありませぬので安心してお使いください。

炊飯シートは、お買い上げの販売店、または「連絡先」に記載のタイガーお客様相談窓口までお問い合わせの上お買い求めください。

お手入れ

●必ず差込プラグを抜き、本体が冷めてから行う。

「U13」を表示したとき

本体底部のカバーに設けた吸気孔がふさがれていたり、汚れて目詰まりしています。ふさいでいるものを取り除くか、目詰まりしていたらカバーを外し、洗ってください。

1 内なべを取り出し 本体を裏返す

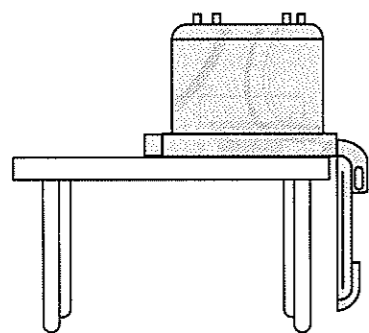

2 カバーを外す

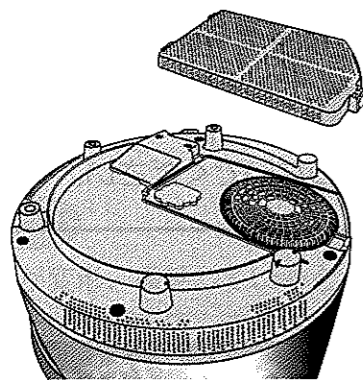

3 カバーを洗う

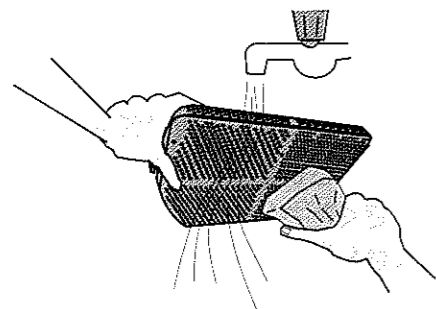

- 中性洗剤とスポンジで洗う。
- 洗ったあとは、よく乾かす。

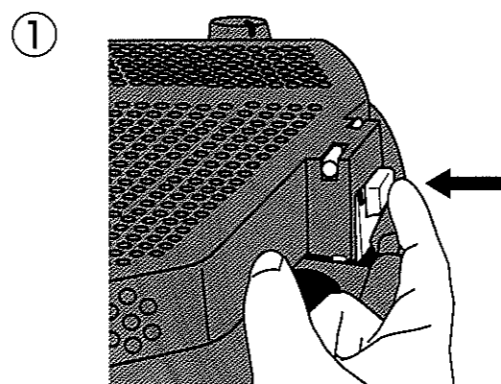

① カバーロックボタンを押す。

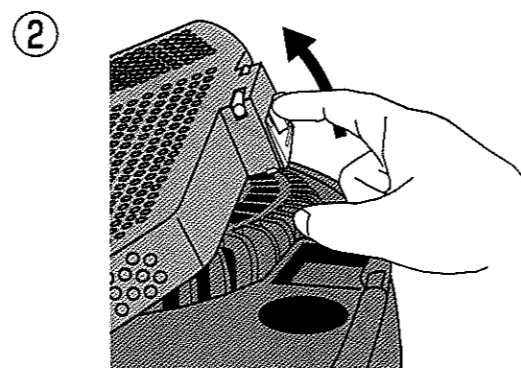

② カバーロックボタンを押しながら、上方向に持ち上げる。

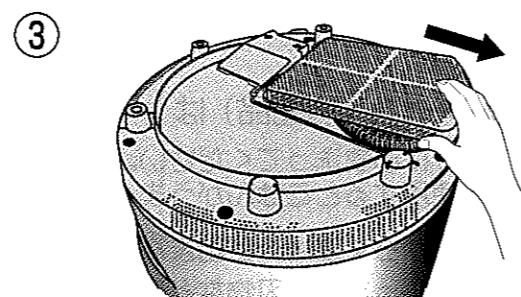

③ カバーを手前に引き、スライドさせるように取り外す。

4 ロックボタン反対側のつめ(2か所)を 本体側ガイドに差し込み、 カバーをセットする

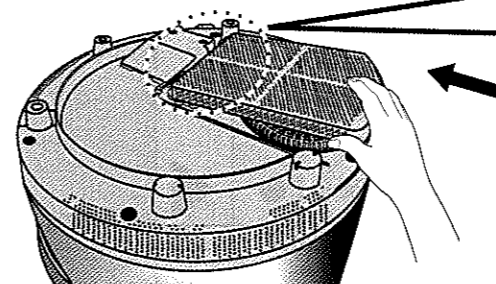

カバーのつめを本体側ガイドに、スライドさせて挿入する。

5 カバーロックボタン側を 上から押す

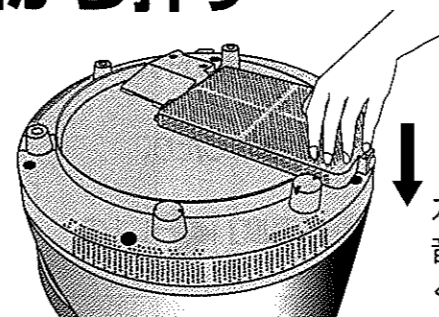

カバーのロックが、「パチン」と音がするまで確実に挿入してください。

6 差込プラグを差し込み 「保温 / 切」キーを押す (「U13」が消えます)

お願い

- 本体に水をかけないでください。
- カバーの掃除が不完全でも「保温 / 切」キーを押すと「U13」は消えますが、またすぐに表示し、使用できなくなるため、確実にお手入れをしてください。

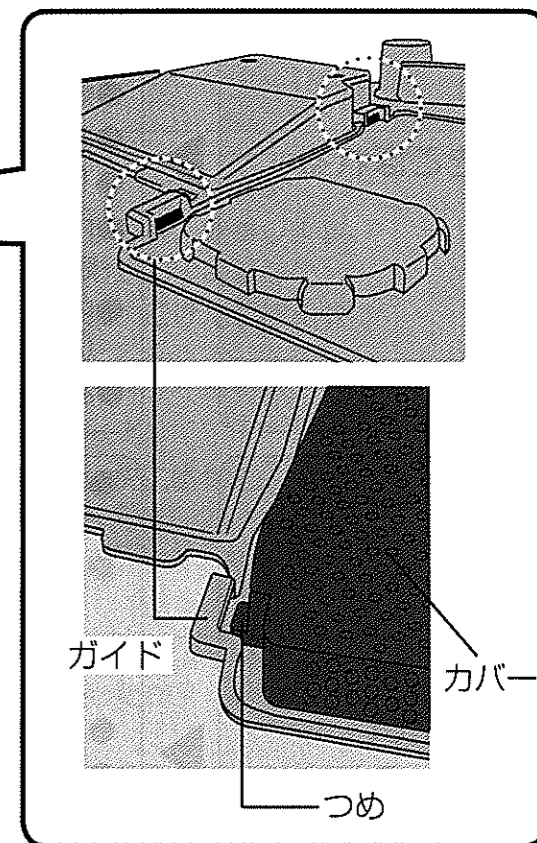

うまく炊けないとき

現象	ご確認ください	参照ページ
ふきこぼれる	<ul style="list-style-type: none"> ●お米は正しくはかりましたか？ 計量米びつではかると、誤差が出ることがあります。 ●水は正しくはかりましたか？ →水加減は、左右の目盛を見て同じ高さに合わせてください。 ●炊飯容量は合っていますか？ ●お米を水がきれいになるまで洗いましたか？ ●「メニュー」は正しくセットしましたか？ ●内ぶたは付いていますか？ また、内ぶたが変形していませんか？ ●内ぶたパッキンは付いていますか？ (J1W-G540のみ) ●お米を平らにならしましたか？ 	— 7 22 6 — — — 7
ごはんが ●かたい ●やわらかい ●芯がある	<ul style="list-style-type: none"> ●お米を正しくはかりましたか？ 計量米びつではかると、誤差が出ることがあります。 ●水は正しくはかりましたか？ →水加減は、左右の目盛を見て同じ高さに合わせてください。 ●油脂類を入れて炊飯していませんか？ 油分量が多いとうまく炊けないことがあります。 ●具や調味料を入れたごはんを予約炊飯していませんか？ ●炊込みなどの具をお米と混ぜて炊飯していませんか？ ●内なべの側面、内なべの底(外側)に油脂類が付いていませんか？ ●洗米したお米を長時間ざるに上げたままにしたり、冷蔵庫で保存していませんか？ ●マニュアル設定の「前炊き」「火力」「温度」「むらし」のレベルを確認してください。 	— 7 — 9 9 — 6 12～13
ごはんがこげる (底にうすいキツネ色に こげが付くのは、 香ばしいごはんを 炊き上げるためです)	<ul style="list-style-type: none"> ●お米を水がきれいになるまで洗いましたか？ ●「前炊き選択」キーは正しくセットしましたか？ ●胚芽米を炊飯していませんか？ ぬか分が多いため、こげる場合があります。 ●具や調味料を入れて炊飯していませんか？ ●内なべの外側、なべセンサーに異物が付いていませんか？ ●内なべをきれいに洗いましたか？ →炊込みごはんを炊いたあとは、特に念入りに内なべを洗ってください。 ●マニュアル設定の「前炊き」「火力」「温度」「むらし」のレベルを確認してください。 	6 8 — 9 4 — 12～13

現象	ご確認ください	参照ページ
おかゆが のり状になる	<ul style="list-style-type: none"> ●予約炊飯で、お米を13時間以上(夏場は8時間以上)浸水していませんか？ お米を長時間水に浸すと炊き上がりのがり状になることがあります。 ●おかゆを保温していませんか？ 	— 11
ごはんが 乾燥する	<ul style="list-style-type: none"> ●外ぶたが確実に閉まっていますか？ 外ぶたが少しでも開いていると蒸気がもれ、乾燥します。 ・外ぶた、内なべのつば部などが変形していませんか？ ・パッキン類や内なべのつば部などに、こげたごはんや米つぶが付いていませんか？ ●12時間以上保温していませんか？ ●少量のごはんを保温していませんか？ →少なくなったごはんは、内なべの中央に寄せて保温するか、ラップして冷蔵してください。 ●炊き上がったごはんを30分以内にほぐしましたか？ ほぐさないと、表面が乾燥します。 	— — 11 —
ごはんが ●変色する ●におう	<ul style="list-style-type: none"> ●お米を水がきれいになるまで洗いましたか？ ●内なべをきれいに洗いましたか？ →炊込みごはんを炊いたあとは、特に念入りに内なべを洗ってください。 ●12時間以上保温していませんか？ ●保温温度の設定レベルは適切ですか？ →出荷時のレベルは「73」に設定されています。 変色するときは「71」に下げてください。 においがするときは「75」に上げてください。 ●冷めたごはんを継ぎ足して保温していませんか？ ●しゃもじを入れたまま保温していませんか？ ●玄米、胚芽米、分づき米を保温していませんか？ ●炊込みごはんを保温していませんか？ ●ごはんが入った状態で電源を切っていませんか？ ●少量のごはんを保温していませんか？ 	6 — — 11 11 — — — 9 — —

■炊き上がりのごはんの中央部がややくぼんで見えることがあります。
これは、IH(電磁誘導加熱)の特長で、内なべ自体が発熱して、ごはんをつつみ込んで炊き上げるためです。



故障かな？

修理を依頼される前にご確認ください。

 警告	修理技術者以外の方は、 分解したり修理したりしない
---	------------------------------

現象	ご確認ください	参照ページ
●予約時刻に炊けない	<ul style="list-style-type: none"> ●現在時刻は合っていますか？ ●予約時刻は合っていますか？ → 24 時間表示です。再確認してください。 ●「炊飯」キーを押し忘れていませんか？ 	5 10 10
●予約をスタートするとすぐに炊飯が始まる	<ul style="list-style-type: none"> ●現在時刻は合っていますか？ ●予約時刻は合っていますか？ → 24 時間表示です。再確認してください。 ●予約できる時間以上の設定をしましたか？ 予約できる時間未満で予約すると、すぐ炊飯が始まります。 	5 10 10
●予約の記憶が消えた ●マニュアル設定の記憶が消えた	<ul style="list-style-type: none"> ●差込プラグを差すと 8:30 を表示しますか？ 【表示する】リチウム電池が消耗しています。差込プラグを差せば炊飯や保温はできますが、予約炊飯をする場合は、毎回現在時刻を合わせてください。電池は本体内部に固定されており、お客様ご自身では交換できません。 【表示しない】電子回路が故障しています。 →電池交換または修理をされる場合は、お買い上げの販売店、または「連絡先」に記載のタイガーお客様ご相談窓口までお問い合わせください。 	—
●キー操作ができない ●「炊飯」キーを押しても炊飯できない	<ul style="list-style-type: none"> ●差込プラグはコンセントに差し込んでいますか？ ●各ランプが点灯していませんか？ →炊飯・予約・保温中は、キー操作ができません。「保温/切」キーを押してから行ってください。 	— —
●蒸気孔以外から蒸気がもれる	<ul style="list-style-type: none"> ●外ぶたのパッキン部、内なべのふちにごはんが付いていませんか？ また、内ぶた、内なべが変形していませんか？ 	—
●「保温/切」キーを押してもファンが止まらない	<ul style="list-style-type: none"> ●むらしの途中で電源を切りませんでしたか？ 内部部品冷却のため、ファンは約 13 分間回り、自動的に停止します。 	—
●炊飯・保温中音がする	<ul style="list-style-type: none"> ●「ブーン」音は、熱を逃がすファンが回っている音です。 ●「ジー」音は、IH(電磁誘導加熱)の通電音です。 ●「シュー」音は、蒸気が噴き出す音です。 	— — —
●樹脂などのおいがする	<ul style="list-style-type: none"> ●お使い始めは、樹脂などのおいがすることがありますが、ご使用とともに少なくなります。 	—

こんな表示が出たら

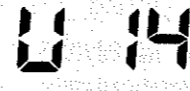
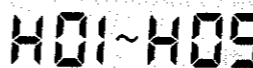
現象	ご確認ください
	<ul style="list-style-type: none"> ●内なべをセットしましたか？ →専用の内なべをセットし「保温/切」キーを押して表示を消してください。
	<ul style="list-style-type: none"> ●内なべの底、なべセンサーに異物が付いていませんか？ →異物を取り除き、「保温/切」キーを押して表示を消してください。 ●水の量が多くありませんか？ →「保温/切」キーを押して表示を消してください。 次に炊飯するときは、水加減を少なめにしてください。
	<ul style="list-style-type: none"> ●本体底部のカバーに設けた吸気孔がふさがれていたり、汚れて目詰まりしています。(→ P.16 ~ 17) ●壁などから 10cm 未満の範囲で使用していませんか？ →壁などから 10cm 以上離して使用してください。
	<ul style="list-style-type: none"> ●96 時間以上保温をしていませんか？ →「保温/切」キーを押して表示を消してください。
	<ul style="list-style-type: none"> ●お買い上げの販売店に修理をご依頼ください。

停電があったとき

こんなとき停電になったら	再び通電されると
タイマーセット中	そのままタイマーが作動しますが、停電している時間が長く、セット時刻を過ぎている場合は、すぐ炊き始めます。
炊飯中	炊飯を続けますが、炊き上がり時刻が遅くなる場合があります。また、停電の長さによってはうまく炊けないことがあります。
保温中	保温を続けます。

仕様

品番		JIW-G360	JIW-G540
電源		単相 200 V 50/60 Hz	
消費電力 (約)	炊飯時	2700 W	4570 W
	保温時	870 W (50 W ※1)	1200 W (55 W ※1)
炊飯容量 L	白米	0.9~3.6 (5合~2升)	1.8~5.4 (1~3升)
	炊込み	0.9~2.7 (5合~1.5升)	1.8~3.6 (1~2升)
	すし	0.9~3.6 (5合~2升)	1.8~5.4 (1~3升)
	無洗米	0.9~3.6 (5合~2升)	1.8~5.4 (1~3升)
	全がゆ	0.3~1.1 (1.5~6合)	0.7~1.5 (4~8合)
	五分がゆ	0.2~0.6 (1~3合)	0.5~0.9 (3~5合)
	玄米	0.9~2.7 (5合~1.5升)	1.8~3.6 (1~2升)
電源コードの長さ(約)		1.5 m	
質量(約)		14.3 kg	16.2 kg
大きさ (約)	幅	50.2 cm	50.2 cm
	奥行	42.9 cm	42.9 cm
	高さ	34.4 cm (75.1 cm ※2)	39.0 cm (79.7 cm ※2)

※1 安定時平均保温消費電力です。(室温 20℃の場合)

※2 ふたを開けたときの高さです。

- 電源が「切」の状態での消費電力は、約3Wです。(差込プラグを接続した状態)
- 長時間使用しないときは、節電のため電源スイッチを切り、差込プラグをコンセントから抜いてください。
- この製品は、日本国内用に設計(電源周波数50Hz/60Hzの切替は不要)されています。
電源電圧や電源周波数の異なる外国では、使用できません。また、アフターサービスもできません。

消耗品・別売品のお買い求めについて

お買い上げの販売店、または「連絡先」に記載のタイガーお客様ご相談窓口、消耗品・別売品のご購入専用ホームページでお買い求めください。

■内なべ

フッ素加工面は、ご使用に伴って消耗し、はがれることがあります。(→P.14)
内なべ各部に、亀裂やひび割れ・破損などが生じたときは交換してください。

■樹脂部品

熱や蒸気に触れる樹脂部品は、ご使用に伴って傷んでくる場合があります。
傷んできたときは交換してください。

■パッキン類(消耗品)

使い方によって差はありますが、ご使用に伴って傷んでいきます。
汚れやにおいがひどくなったり、破損したりしたときは、交換してください。

保証とサービスについて

※ 修理を依頼される前にまず「うまく炊けないとき」(→P.18~19)・「故障かな?」(→P.20)・「こんな表示が出たら」(→P.21)をご覧ください。それでも不具合の場合は、下記に基づき、お買い上げの販売店にご相談ください。

1 保証書の内容のご確認と保管のお願い

保証書は、販売店にて所定事項を記入してお渡しいたしますので、「販売店印およびお買い上げ日」をご確認の上、内容をよくお読みになり、大切に保管してください。

2 保証期間はお買い上げの日から1年間です。(消耗品は除きます。)

保証書の記載内容に基づき、お買い上げの販売店が修理いたします。くわしくは保証書をご覧ください。

3 修理を依頼される時

保証期間内 …… おそれいりますが、製品に保証書を添えて、お買い上げの販売店にご持参ください。

保証期間を過ぎていたとき …… まず、お買い上げの販売店にご相談ください。修理によって機能が維持できる場合は、ご要望により有料修理いたします。ご相談の際、次のことをお知らせください。
①製品名 ②品番 ③製品の状況(できるだけくわしく)

4 炊飯ジャーの補修用性能部品の保有期間は、製造打ち切り後6年です。この期間は経済産業省の指導によるものです。補修用性能部品とは、その製品の機能を維持するために必要な部品です。

5 修理料金とは

修理料金とは、おもに技術料と部品代で構成されています。

技術料 …… 不具合の原因を診断する作業、故障箇所を修復する作業(修理および部品交換・調整・修理後の点検など)の料金です。

部品代 …… 製品の修復に使った部品の代金です。

6 その他製品に関するお問合せ、ご質問がございましたら、お買い上げの販売店、または「連絡先」に記載のタイガーお客様ご相談窓口(下記)までご相談ください。

●本書に記載の意匠、仕様および部品は性能向上のために、一部予告なく変更することがあります。

連絡先

タイガー魔法瓶株式会社

本社 〒571-8571 大阪府門真市速見町3番1号

使いかた・お買い物のご相談は お客様ご相談窓口

ナビダイヤル
(全国共通番号)



0570-011101

市内通話料金でご利用いただけます。

受付時間 AM9:00~PM5:00 月曜日~金曜日(祝日・弊社休業日を除きます)

※携帯電話・PHSとIP電話等(ナビダイヤルを利用できない電話)の方はこちらへ TEL (06) 6906-2121

※上記の連絡先の名称、電話番号、所在地は変更することがありますのでご了承ください。

ホームページアドレス <http://www.tiger.jp/>

消耗品・別売品のご購入ホームページ <http://www.tiger.jp/shop.html>

設置のしかた

お客様へ

設置工事は、必ずお買い上げの販売店、または「連絡先」に記載のタイガーお客様ご相談窓口にご依頼ください。
ご自分での設置工事は、絶対に行わないでください。
※以下の説明(P.24~27)は、設置工事ご担当者様へのものです。

設置工事
ご担当者様へ

設置工事を行う前に、「設置のしかた」(P.24~27)を最後まで必ずお読みください。



安全上のご注意

必ずお守りください

◆ここに表した注意事項は、お使いになる人や他の人々への危害や財産への損害を未然に防止するためのものです。安全に関する重要な内容ですので、必ずお守りください。

◆本体に貼付しているご注意に関するシールは、はがさないでください。

■表示内容を無視して、誤った使いかたをしたときに生じる危害や損害の程度を、以下の表示で区分して説明しています。



	警告 取り扱いを誤った場合、使用者が死亡または重傷*1を負うことが想定される内容を示します。
	注意 取り扱いを誤った場合、使用者が傷害*2を負うことが想定されるか、または物的損害*3の発生が想定される内容を示します。

*1 重傷とは、失明やけが、やけど(高温・低温)、感電、骨折、中毒などで後遺症が残るものおよび治療に入院・長期の通院を要するものをさします。

*2 傷害とは、治療に入院・長期の通院を要さないけがややけど、感電などをさします。

*3 物的損害とは、家屋・家財および家畜・ペットなどにかかわる拡大損害をさします。

■図記号の説明

	△記号は、警告、注意を示します。 具体的な注意内容は図記号の中や近くに絵や文章で表します。
	⊘記号は、禁止の行為であることを示します。 具体的な禁止内容は図記号の中や近くに絵や文章で表します。
	●記号は、行為を強制したり指示したりする内容を示します。 具体的な指示内容は図記号の中や近くに絵や文章で表します。

●電気配線工事は、電気設備技術基準など関連する法令・規制などに従って必ず「電気工事士の有資格者」が行ってください。

●工事完了後、各部の点検および試運転を行い、正常に動作することを確認してください。

●取扱説明書(設置のしかた・保証書付き)は、お客様にお渡しする大切な書類です。紛失や汚れのないようにし、工事完了後必ずお客様にお渡しください。

安全上のご注意

必ずお守りください

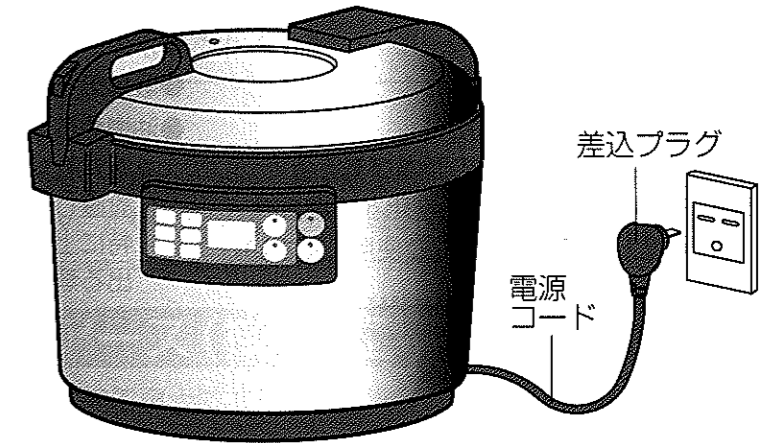

⚠ 警告

■差込プラグや電源コードは

- ⊘ 次のことをしない
(ショート・絶縁不良・劣化などによる発火・感電の原因)
 - 差込プラグ・電源コードを傷めない
傷付ける、加工する、高温部に近づける、無理に曲げる、ねじる、引っ張る、重い物を載せる、束ねる、挟み込む など
 - 傷んだ差込プラグ・緩んだコンセントは使わない
また、自分で接続補修をしない
 - 単相 200V 以外は使わない

- ! 次のことを守る
 - 定格 15A 以上のコンセントを単独で使う(JIW-G360)
定格 30A 以上のコンセントを単独で使う(JIW-G540)
(他の機器と併用すると、発熱による火災の原因)
延長コードも定格 15A 以上(JIW-G360)、30A 以上(JIW-G540)のものを単独使用する。
 - 差込プラグのほこりなどは取り除く
(ほこりなどがたまりると湿気などで絶縁不良となり火災の原因)
➔差込プラグを抜き、乾いた布でふく。

- ⊘ 改造はしない
修理技術者以外の方は、分解したり修理したりしない
(火災・けが・感電の原因)
➔修理は販売店にご相談ください。

- ! 漏電しゃ断器を取り付ける
(故障や漏電すると、感電の原因)

- ⚡ アースを確実に取り付ける
(不完全なアースは感電の原因)
➔アースの取り付けは、お買い上げの販売店、または「連絡先」に記載のタイガーお客様ご相談窓口までお問い合わせください。

⚠ 注意

- ⊘ こんな場所で使わない
 - 水のかかる所や火気の近くで使わない
(感電・漏電の原因)
 - 不安定な場所や熱に弱い敷物の上で使わない(やけど・けが・火災の原因)

- ! 差込プラグを抜くときは、必ず差込プラグを持つ
(発火・感電の原因)

お買い上げの業務用 IH 炊飯ジャーは、アース極付きプラグを使用していますので、アース極付きのコンセントの準備が必要です。

設置場所について

■ 次のような場所に設置してください。

- 火気、熱気のない所
- 直射日光が当たらない所
- 壁から 10cm 以上離せる所
- 炊飯器の外周 10cm 以上の間隔がある所
※ 炊飯器を複数 (2 台以上) 使用する場合は 10cm 以上の間隔をあけてご使用ください。

- 水のかからない所
- 吸排気孔をふさがらない所
- 油煙や蒸気が吸気孔に入らない所
※ 吸気孔から、油煙や蒸気が吸引されるような場所には設置しないでください。特に上下 2 段で設置する場合は、下段の炊飯器から出る蒸気を上段の炊飯器が吸引しないようにしてください。(故障の原因)

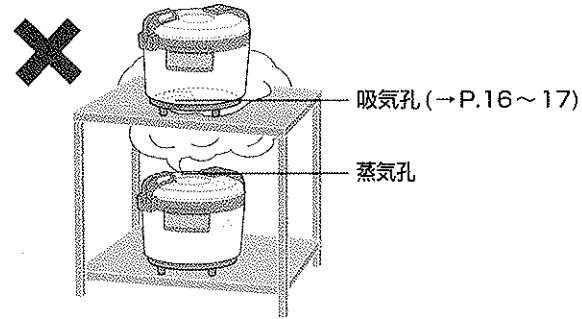
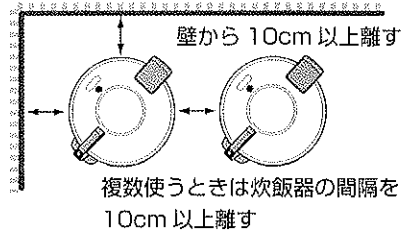

電気工事について

■ 必ず電気工事士の有資格者が行ってください。

■ コンセントは品番に合わせた専用コンセントをご使用ください。

JIW-G360

- 電源：単相 200 V ・ 15A 以上
- コンセント：単相 250 V ・ 15A 以上 (接地 2 P)

推奨コンセント (パナソニック製)

埋込み型 WN1112K
WF3012EK
露出型 WK3011W
WKS294

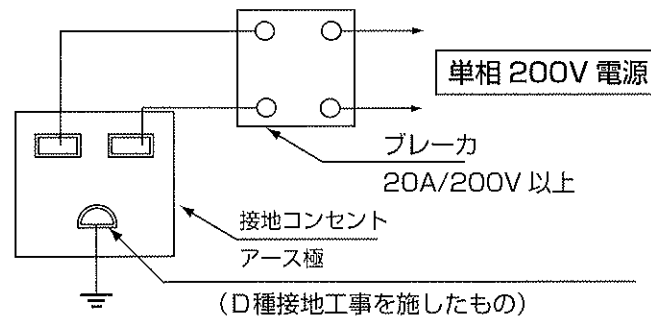

JIW-G540

- 電源：単相 200 V ・ 30A 以上
- コンセント：単相 250 V ・ 30A 以上 (接地 2 P)

推奨コンセント (パナソニック製)

埋込み型 WF3630B
WF3630W
露出型 WK3630

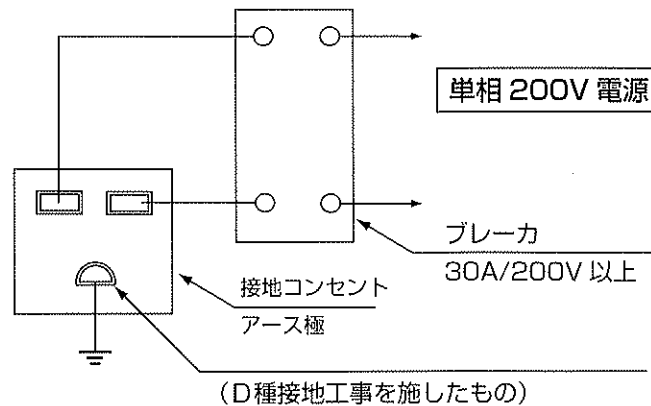

漏電しゃ断器の設置

■ 電気設備技術基準など、関連する法令により、漏電しゃ断器の取り付けが義務づけられていますので、必ず取り付けてください。

漏電しゃ断器

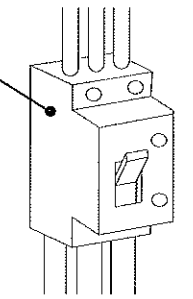

推奨漏電しゃ断器 (パナソニック製)

JIW-G360の場合 BKW2203 (単相 200 V 定格電流 20A 感度電流 30mA)
JIW-G540の場合 BKW2303 (単相 200 V 定格電流 30A 感度電流 30mA)

コンセントのアース (接地) 工事

■ 電気設備技術基準など、関連する法令により、電気工事士による D 種接地工事が義務づけられています。アースの取り付けは、必ず販売店または電気工事店にご相談ください。設置場所の変更やご転居の際には、必ず再度アースの取り付けを行ってください。

- アース線：法規に基づいた線 (φ 1.6mm 以上の軟銅線、または 2mm² 以上の単心コード等で、被覆が緑色のもの) をご使用ください。
- アース極：φ 8mm 以上、長さ 0.9m 以上の銅棒をご使用ください。
- アース端子付きコンセントをご利用される場合は、接地抵抗値 (100Ω 以下) をご確認ください。
- ガス管や水道管、電話や避雷針のアース回路および漏電しゃ断器を入れた他の製品のアース回路には、接続しないでください。(法令で禁止されています。)

工事後の点検 (チェックリスト) ● 設置工事者がチェック項目に結果をご記入ください

点検	点検内容	チェック
電気接続	電源、コンセントは専用回路で、電気容量は適切ですか?	
	漏電しゃ断器を取り付けましたか?	
	アースを確実に取り付けましたか?	
試運転 (下記参照)	炊飯ランプは点灯しましたか?	
	水は沸騰しましたか?	

<ご注意>

- 差込プラグは、三相 200V コンセントには絶対に挿入しないでください。
- 三相 200 V を改造して使わないでください。(感電のおそれ)

試運転

■ 内なべに水※を入れて行ってください。

※ JIW-G360・・・約 500mL
JIW-G540・・・約 1000mL

- 炊飯ランプが点灯することを確認してください。
- しばらくして水が沸くことを確認してください。

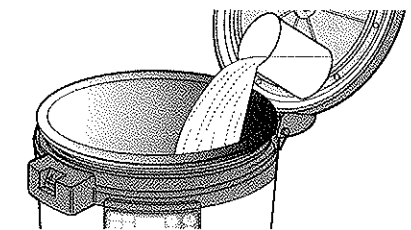

お客様への取り扱い説明

- 取扱説明書によって製品の取り扱いをご説明ください。
- 取扱説明書 (設置のしかた・保証書付き) は必ずお客様にお渡しください。