

家庭用

オーブントースター**取扱説明書**

保証書つき

このたびは、お買い上げまことにありがとうございます。

ご使用になる前に、この取扱説明書を最後までお読みください。

お読みになった後は、お使いになる方がいつでも見られるところに必ず保管してください。



ご意見をお寄せください。

<http://www.tiger.jp/>

もくじ

はじめに

安全上のご注意 …… 2

各部のなまえと付属品 … 5

使いかた

トーストする、調理をする … 6

調理のポイントとご注意…10

メニュー例と調理時間の目安…11

クッキングガイド …… 12

お手入れする …… 13

困ったときは

故障かな?と思ったら ……14

その他

仕様 …… 14

消耗品・別売品の

お買い求めについて …… 15

保証とサービスについて…15

連絡先 …… 15

点検・修理などを依頼されるときなどに記入しておく便利です。

ご購入年月日
年 月 日
ご購入店名
TEL ()

日本国内 100V 専用

交流 100V 以外の電源では
使用できません。

安全上のご注意

ご使用前によくお読みの上、必ずお守りください。



- ◆ここに表した注意事項は、お使いになる人や他の人々への危害や財産への損害を未然に防止するためのものです。安全に関する重要な内容ですので、必ずお守りください。
- ◆本体に貼付しているご注意に関するシールは、はがさないでください。

表示内容を無視して、誤った使いかたをしたときに生じる危害や損害の程度を、以下の表示で区分して説明しています。

警告

取り扱いを誤った場合、使用者が死亡または重傷^{*1}を負うことが想定される内容を示します。

注意

取り扱いを誤った場合、使用者が傷害^{*2}を負うことが想定されるか、または物的損害^{*3}の発生が想定される内容を示します。

*1 重傷とは、失明や、けが、やけど(高温・低温)、感電、骨折、中毒などで後遺症が残るものおよび治療に入院・長期の通院を要するものをさします。

*2 傷害とは、治療に入院・長期の通院を要さないけがややけど、感電などをさします。

*3 物的損害とは、家屋・家財および家畜・ペットなどにかかわる拡大損害をさします。

図記号の説明



注意

△記号は、警告、注意を示します。具体的な注意内容は図記号の中や近くに絵や文章で表します。



禁止

○記号は、禁止の行為であることを示します。具体的な禁止内容は図記号の中や近くに絵や文章で表します。



指示

●記号は、行為を強制したり指示したりする内容を示します。具体的な指示内容は図記号の中や近くに絵や文章で表します。

警告



分解禁止

改造はしない。修理技術者以外の人には、分解したり、修理をしない。
火災・感電・けがの原因。



禁止

交流100V以外では使わない。
(日本国内100V専用)
火災・感電の原因。



必ず実施

定格15A以上のコンセントを単独で使う。
他の器具と併用すると、分岐コンセント部が異常発熱して、発火するおそれ。



禁止

電源コードは、破損したまま使わない。
また、電源コードを傷つけない。
(加工する・無理に曲げる・高温部に近づける・引っ張る・ねじる・たばねる・重いものを載せる・挟み込むなど)
火災・感電の原因。



必ず実施

差込プラグにほこりが付着している場合は、よくふき取る。
火災の原因。



禁止

カーテンなど可燃物の近くで使わない。
火災のおそれ。



必ず実施

差込プラグは根元まで確実に差し込む。
感電・ショート・発煙・発火のおそれ。



禁止

電源コードや差込プラグが傷んだり、コンセントの差し込みがゆるいときは使わない。
感電・ショート・発火の原因。



ぬれ手禁止

ぬれた手で、差込プラグの抜き差しをしない。
感電やけがをするおそれ。



禁止

調理トレイに油を入れて使わない。
火災のおそれ。



禁止

子供だけで使わせたり、幼児の手が届くところで使わない。
やけど・感電・けがをするおそれ。



水ぬれ禁止

水につけたり、水をかけたりしない。
ショート・感電・故障のおそれ。



禁止

とびらの変形やヒーターの破損など、本体に異常があるときは使わない。
感電のおそれ。



必ず実施

異常・故障時には、直ちに使用を中止する。
そのまま使用すると、火災・感電・けがのおそれ。
(異常・故障例)

- ・電源コードや差込プラグが異常に熱くなる。
 - ・電源コードを折り曲げると通電したり、しななかったりする。
 - ・いつもより異常に熱くなったり、こげくさいにおいがする。
 - ・製品にふれるとビリビリと電気を感じる。
 - ・その他の異常や故障がある。
- すぐにプラグを抜いて、販売店へ点検・修理を依頼する。

注意



プラグを抜く

使用時以外は、差込プラグをコンセントから抜く。
けがややけど、絶縁劣化による感電・漏電火災の原因。



必ず実施

必ず差込プラグを持って引き抜く。
感電やショートして発火するおそれ。

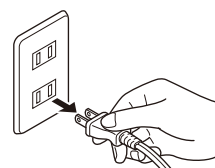

禁止

タコ足配線はしない。
火災のおそれ。



禁止

調理以外の目的で使わない。
火災のおそれ。



禁止

不安定な場所や、熱に弱いテーブルや敷物などの上では使わない。
火災の原因。



禁止

壁や家具(木製)の近くでは使わない。
蒸気または熱で壁や家具を傷め火災、変色の原因。キッチン用収納棚などをお使いのときは、中に熱がこもらないようにすること。ビニールクロス・樹脂製の熱に弱い壁・家具などが周囲にある場合は下図の木製の場合よりさらに離すこと。

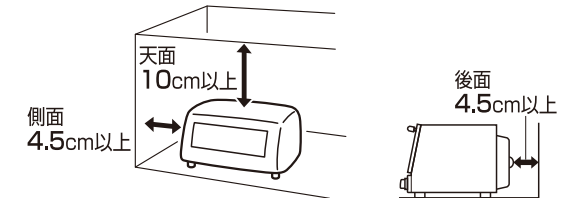

前面及び側面の片方は開放しておく
(消防法基準適合)



禁止

本体の上に調理トレイ・焼アミや調理物、水の入ったコップや花瓶などを置かない。また、本体の下のすき間にもものを入れて使わない。
本体やものが変形・変質したり、火災の原因。また、水がこぼれた場合、感電・火災・故障の原因。



禁止

熱に弱い容器(紙・プラスチック製など)やラップなどを入れない。
溶け出したり、燃えることがあり、火災のおそれ。



禁止

タイマーのつまみを、固定したりまわし過ぎたりしない。
火災のおそれ。



禁止

とびらとっ手を持って持ち運びしない。
とびらがはずれて、とびらや本体が落下するなどして、けがや破損のおそれ。

⚠ 注意

- 禁止** 使用中は、本体から離れない。
加熱しすぎると、調理物がこげたり、発火したりするおそれ。
必ず本体のそばにいて調理物のようすを見ながら使用すること。
- 禁止** 必要以上に加熱しない。
過熱により発火するおそれ。
バターロール・クッキー・薄切りパン・もちなどのこげやすいものや、油脂加工品など油分の多いものは燃えやすいため、加熱しすぎないように注意すること。
- 禁止** 焼アミ・パンくずトレイをはずしたままや、とびらを開けたままで通電しない。
火災・やけど・故障の原因。
- 禁止** 湯わかしや飲み物のあたためなどの目的で使わない。
庫内に調理物以外のものを入れて加熱すると、火災の原因。
- 禁止** 本体の丸洗いはしない。
本体内部や底部に水を入れたりしない。
ショート・感電のおそれ。
- 禁止** 肩よりも高い位置に設置しない。
調理物を取り出すとき、とびらに手がふれてやけどのおそれ。
- 禁止** 開けたとびらの上に重い調理物をのせない。
本体が倒れたり、調理物がすべり落ちたり、故障するおそれ。
- 必ず実施** 必ずパンくずトレイをセットする。
火災の原因。
- 禁止** 生の肉・魚やフライなどを直接焼かない。また、フライなど油の出るものを調理トレイなしで加熱しない。
調理物の油が落ちたり、はねて発火する原因。
また、アルミホイルを使用しても油のもれることがあるので、必ず調理トレイに載せること。
- 禁止** 缶詰や瓶詰などを直接加熱しない。
破裂したり赤熱して、やけどやけがのおそれ。
- 禁止** バターやジャムを塗ったパンを必要以上に焼かない。
パンが発火するおそれ。

- 禁止** パンくずトレイにアルミホイルを敷かない。
故障する原因。
- 禁止** 使用中や使用後しばらくは高温部にふれない。
やけどの原因。ガラス窓にもふれないこと。
- 禁止** ガラス窓に強い衝撃を加えたり、傷をつけない。
破損のおそれ。
- 禁止** 使用中や使用直後、ガラス窓に水をかけない。
破損のおそれ。
- 必ず実施** 調理物が発煙・発火した場合は、すぐにタイマーを切り、差込プラグを抜く。
火災の原因。空気が入り、炎が大きくなるため、炎が消えるまでとびらを開かないこと。ガラス窓やヒーターが割れるため、水をかけないこと。
- 必ず実施** 持ち運びするときは、本体が冷めてから行う。
やけどのおそれ。
- 必ず実施** お手入れは冷えてから行う。
高温部にふれ、やけどのおそれ。
- 必ず実施** 使用後は必ずお手入れを行う。
調理くずや油分が残ったまま調理すると発煙・発火のおそれ。

末永くご使用いただくためのご注意

- から焼きはしない。
故障の原因。
- 長時間連続で使用したり、調理物を必要以上にこがしたりしない。
高温になり、本体の一部が変色するおそれ。
- ヒーターには、強い力を加えないよう取り扱いに注意する。
破損の原因。
- 焼アミのお手入れをこまめに行う。
塩分・油脂分による腐食のおそれ。
- 焼アミや調理トレイをガスコンロなど、他の調理器具に使用しない。
変形や破損するおそれ。

各部のなまえと付属品

箱をあけたら、
まず確認しましょう！

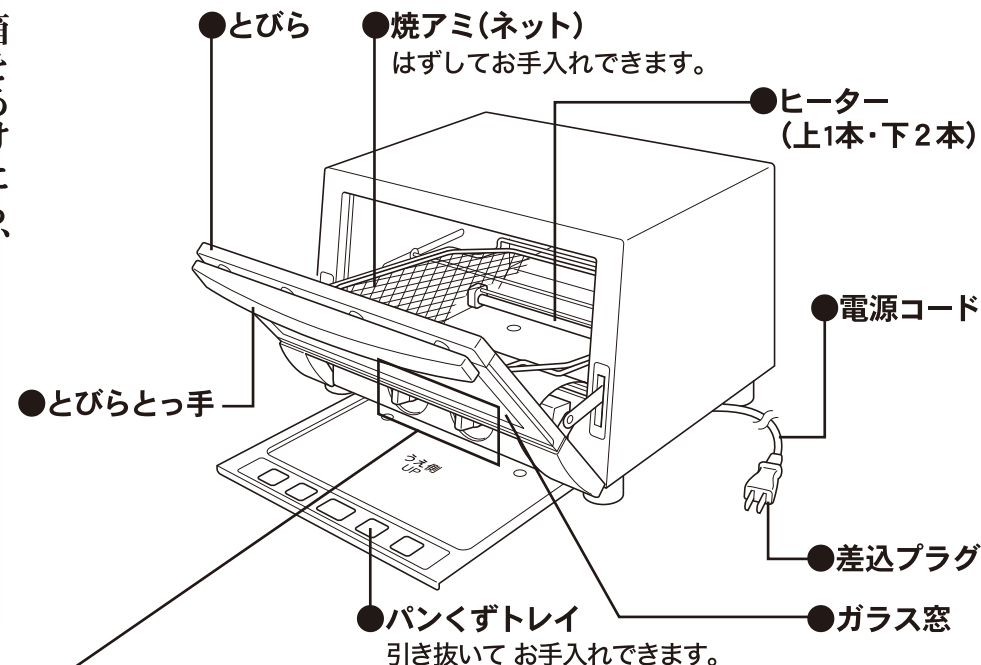

● 操作部

● 温度調節 (約80 ~ 250℃)
メニューに合わせて調節します。→P.11

温度調節つまみ

● タイマー (30分計)
メニューに合わせてセットします。

タイマーつまみ

付属品

● 調理トレイ

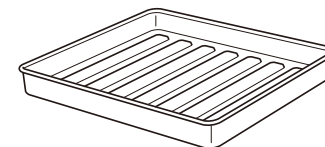

※調理トレイは、中央部が盛り上がった(上に反った)形状になっています。この形状は、製品の機能上必要な加工で、変形などの異常ではありません。
※調理トレイは、加熱により反ることがありますが、ご使用には問題ありません。

はじめて使うとき・しばらく使わなかったとき

- 1 箱から本体と調理トレイを取り出す。
- 2 調理トレイ・焼アミを水洗いする。→P.13

バンド・ボール紙の取りはずし(焼アミ)

ご使用前に、必ず焼アミを固定しているバンド(3カ所)・ボール紙(2カ所)を取りはずしてください。

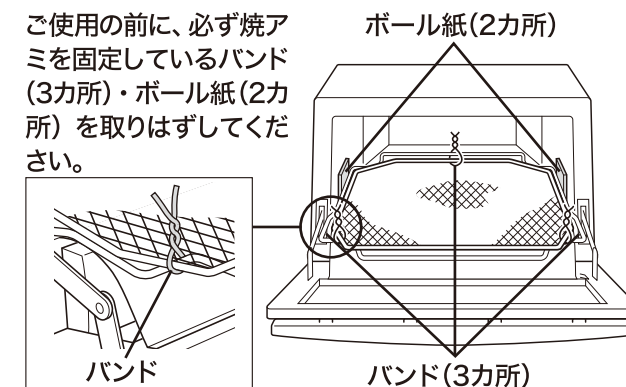

トーストする、調理をする

パンやピザはこんがりおいしく！
お菓子やグラタンの調理もできるところでも便利。

1 差込プラグをコンセントに確実に差し込む。

2 焼アミをアミ枠にセットする。

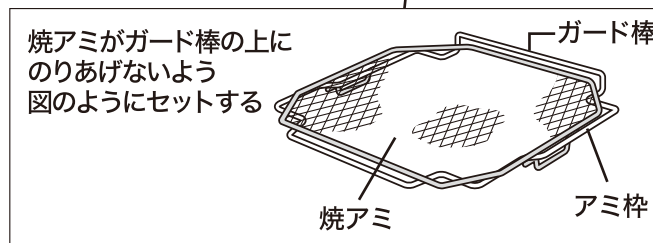
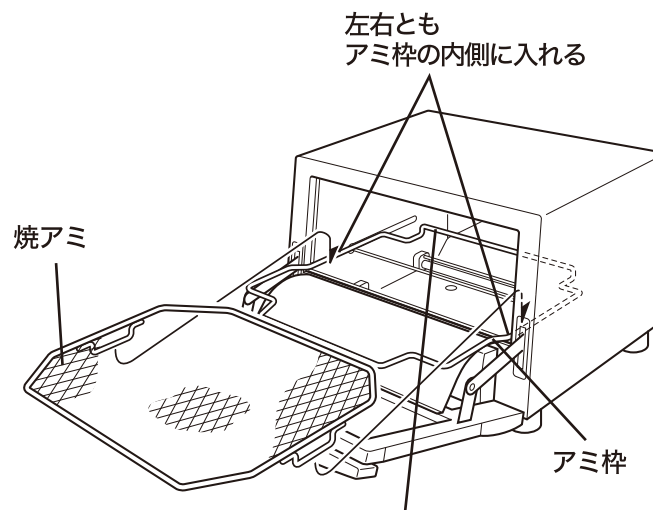
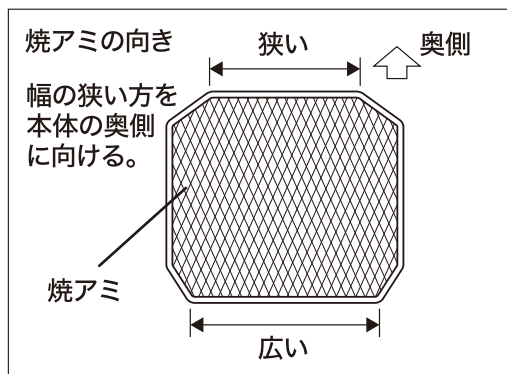

3 調理物を入れて、とびらを閉める。

【焼アミのとき】

角型食パン1枚の場合

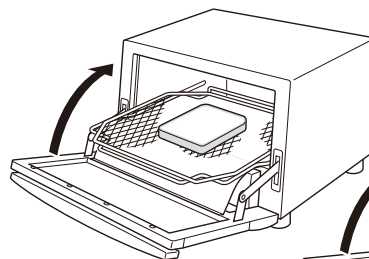

角型食パン3枚の場合

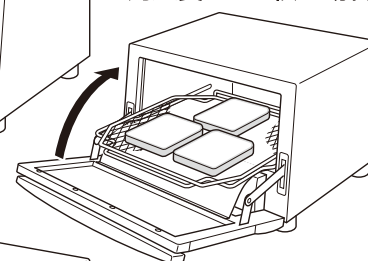

【調理トレイのとき】

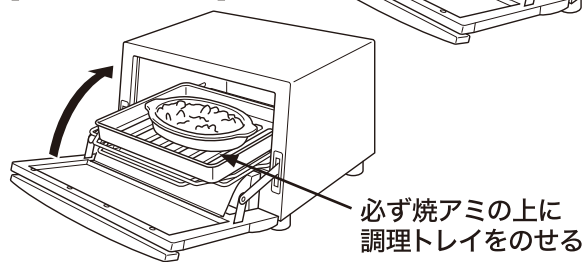

セット時の確認

- ◆タイマーが「OFF」になっていることを確認する。
- ◆焼アミの裏表を確認し、オモテを上にして左右とも引っ掛け部をアミ枠の内側に入れる。焼アミがはずれる原因。

オモテ

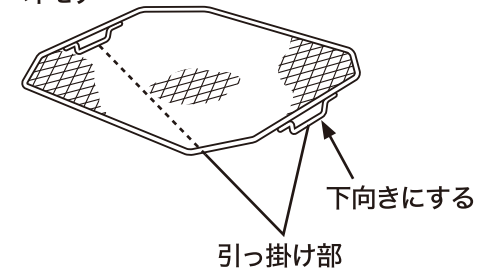

ウラ

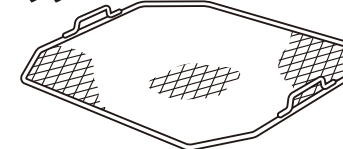

グラタン皿の置きかた

グラタン皿を3枚並べる場合、図のように置く。

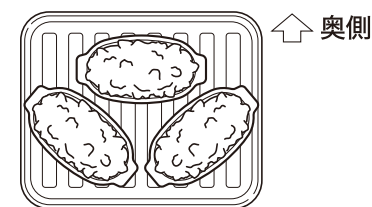

ご注意

- ◆調理トレイは、必ず付属のものを使用する。故障・火災の原因。
- ◆焼アミから落ちるおそれのあるもの、汁や油の出るものを調理するときは、必ず調理トレイを使用する。故障・火災の原因。
- ◆油の飛び散りやすいもの(魚や肉など)は、アルミホイルに包んで調理トレイにのせる。火災の原因。

4 温度調節つまみをセットする。

メニュー例と調理時間の目安→P.11

つまみを回して
目盛に合わせる

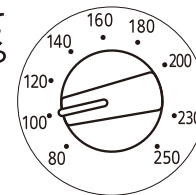

5 タイマーつまみをセットする。

メニュー例と調理時間の目安→P.11
通電されて加熱が始まります。

過熱防止サーモスタットについて

庫内の温度が高温になると、温度の上がり過ぎを防ぐため、自動的にヒーターがついたり消えたりしながら調理をしますが、故障ではありません。

- 連続して使用すると、ヒーターがついたり消えたりする回数が増えるため、調理時間が長くなる場合があります。
- 連続して使用するときは、調理を続ける前に、とびらを開いて庫内を冷ましてからご使用ください。

【目盛「5」以下の場合】
例：目盛「3」にセット

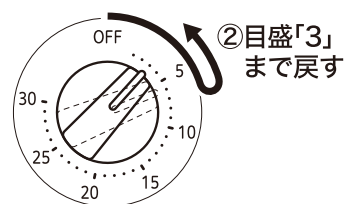

①目盛「6」以上回す

【目盛「6」以上の場合】

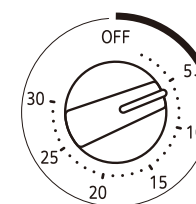

つまみを回して
目盛に合わせる

6 「チーン」と鳴ったら、 調理物を取り出す。

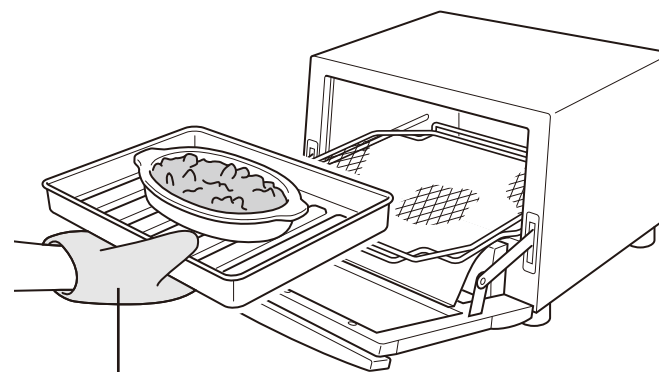

なべつかみなどで取り出し
やけどに注意する

7 差込プラグを抜く。

調理中の音について

使用中や使用後しばらくは、熱により、「ジーッ」「パチパチ」「カチカチ」「ボン」などの音がすることがありますが、故障ではありません。

調理中の蒸気について

食パンや水分の多いものを焼くと、本体ととびらのすき間から蒸気が出ることがありますが故障ではありません。

連続使用するとき

連続して使用する場合、焼けすぎることもあるため、2回目以降は初回よりタイマーを短めにセットする。

おもち、冷凍食品、魚・肉を調理するとき

調理のポイントとご注意→P.10

タイマーについて

- ◆1～30分までセットできます。
- ◆タイマーが切れた後もしばらくはタイマーの動く音がしますが、故障ではありません。

ご注意

- ◆使用中や使用後しばらくは、金属部やガラス窓にふれない。やけどの原因。

調理のポイントとご注意

おもちを焼く場合

- おもちが膨れてたれたり、焼け過ぎたりしますので、焼け具合を見ながら焼きます。
- おもちの表面が焼けても内部がかたいときは、余熱のある庫内に約2～4分入れておくと、やわらかくなります。
- おもちを連続して焼いた場合は、サーモスタットの働きで、調理時間が長くなる場合があります。→P.8
- 鏡もちを焼く場合は、小さめ(約50g)に切って焼いてください。

冷凍食品を調理する場合

- 冷凍食品は、市販の「オーブントースター用」と表示してあるものを使用し、食品パッケージの注意事項をよく読んで調理してください。
- 調理時間は、過熱防止サーモスタットの働きで、食品パッケージに記載の調理時間より長くなる場合があります。→P.8
- 表面の霜を取り除くと、焼きムラが少なくなります。

においの出るものを調理する場合

庫内ににおいが残らないようにアルミホイルでしっかり包み、調理トレイにのせて調理します。

ご注意

- 使用中は、本体から離れないでください。加熱しすぎると、調理物がこげたり、発火することがあります。必ず本体のそばにいて調理物のようすを見ながら使用してください。
- 必要以上に加熱しないでください。過熱により発火することがあります。バターロール・クッキー・薄切りパン・もちなどのこげやすいものや、油脂加工品など油分の多いものは燃えやすいため、加熱しすぎないように注意してください。

フライなどを調理する場合

調理トレイにアルミホイルを敷いて調理します。

こげやすいものを調理する場合

- 調理時間を短めにし、焼き色を見ながら途中で裏返したり、アルミホイルで敷いたり包んだりして、でき具合を調節します。
- 表面がこげすぎる場合は、アルミホイルをかぶせると、こげにくくなります。

魚・肉を焼く場合

油が飛び散らないようにアルミホイルでしっかり包み、調理トレイにのせてホイル焼きにします。

- 冷凍コロッケは、加熱しすぎると中身が飛び出ることがありますので注意してください。
- 冷凍食品の天ぷらは焼かないでください。発火することがあります。
- 焼アミの上で直接調理しますと、次の調理物に、においが移ることがありますので注意してください。
- クッキング用シートを使用する場合、加熱時間や調理条件によっては発火することがありますので注意してください。

メニュー例と調理時間の目安

本体に表示されているメニュー説明と下記のメニュー表をご参照の上、温度調節・タイマーセットをしてください。

※調理時間は、材料の温度、質、量、種類、室温などにより異なりますので、でき具合を見ながら加減してください。

メニュー	量	調理トレイ (○:使用)	温度 調節	タイマー目盛(分) (初回の目安)	メモ	
トースト	トースト	1枚	—	2.5～3	6枚切(厚さ約2cm)の場合。	
		2枚	—	3～3.5		
		3枚	—	3.5～4		
	冷凍トースト	1枚	—	3～3.5		
		2枚	—	3.5～4		
		3枚	—	4～4.5		
ピザトースト	2枚	○	230	5～7	6枚切(厚さ約2cm)の場合。 調理トレイにアルミホイルを敷いてください。	
お菓子	ソフトクッキー	12個	○	180	10～13	調理トレイにアルミホイルを敷いてください。 加熱しすぎに注意してください。
	ロールケーキ	1本	○	180	10～15	表面がこげても内部が焼き足りないときは、 予熱のある庫内に入れておいてください。
	スイートポテト	6個	○	230	8～10	—
冷凍食品	冷凍ピザ	1枚	○	180	8～12	直径約25cmの場合。 調理トレイにアルミホイルを敷いてください。
	チキンナゲット	8個	○	200	8～12	調理トレイにアルミホイルを敷いてください。
	冷凍フライドポテト	約200g	○	230	12～15	調理トレイにアルミホイルを敷いてください。
	冷凍焼きおにぎり	6個	○	250	17～20	調理トレイにアルミホイルを敷いてください。
あたたため	クロワッサン	4個	—	120	2～3	加熱しすぎに注意してください。
	フランスパン	4切	—	120	2～3	厚さ約3cmの場合。 加熱しすぎに注意してください。
	バターロール	4個	—	120	2～3	加熱しすぎに注意してください。
	フライのあたたため	3個	○	140	9～12	調理トレイにアルミホイルを敷いてください。
焼きもの	ホイル焼き	2包	○	250	17～20	1包約120gの場合。 包み目は、上にしてください。
	ピザ	1枚	○	230	5～8	直径約20～25cmの場合。 調理トレイにアルミホイルを敷いてください。
	冷蔵ピザ	1枚	○	230	8～10	直径約25cmの場合。 調理トレイにアルミホイルを敷いてください。
	グラタン	2皿	○	200	18～25	1皿約300gの場合。 3皿や冷凍グラタンの場合、でき具合を見ながら 調理時間を調節してください。
	おもち (パックきりもち)	3個	—	230	4～4.5	1個約50gの場合。 常温のもちを入れてください。
		6個	—		5～6	
	焼きいも	1本	○	250	25～30	直径約4cm、約200gの場合。
焼きなす	2本	○	250	20～25	太さ約4cmの場合。 調理トレイにアルミホイルを敷いてください。 破裂防止のため、表面に穴をあけてください。	

※予熱は必要ありません。

※続けて調理する場合、過熱防止サーモスタット(温度調節器)の働きにより、しばらくヒーターがつかないことがあります。でき具合を見ながら調理時間を調節してください。→P.8

クッキングガイド

レーズン入りソフトクッキー

- 材料(24個分)
※1回に焼ける量は12個です。
A 薄力粉…70g
ベーキングパウダー…小さじ1/4
バター…40g
卵(中)…1/2個
砂糖…35g
レーズン…90g

- つくりかた
①Aは合わせてふるっておく。
②レーズンはぬるま湯でもどしておく。
③ボールにやわらかくしたバターを入れ、泡立て器で白っぽいクリーム状になるまで練り、砂糖を加えて混ぜる。
④器に卵を割りほぐし、③に少しずつ加えて混ぜる。
⑤④に①と②を加え、メベラなどでさっくり混ぜ合わせてまとめる。
⑥⑤を24等分し、1個4mm程度の厚さに形を整える。
⑦調理トレイにアルミホイルを敷き、⑥を12個ずつ中央に均等に並べる。
⑧調理トレイを本体にセットし、温度調節180で10~13分焼く。

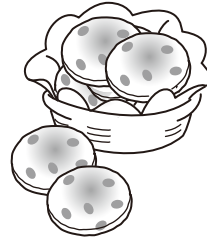

マカロニグラタン

- 材料(2皿分)
マカロニ…50g
玉ネギ…1/2個
鶏肉…80g
バター…大さじ1
塩・こしょう…各少々
ナチュラルチーズ…30g
ホワイトソース
バター…25g
薄力粉…25g
牛乳…1 1/2カップ
塩・こしょう…各少々

- つくりかた
①マカロニは、塩を少々加えたたっぷりの熱湯でゆでておく。
②玉ネギは薄切り、鶏肉はひとくち大に切る。
③厚手の鍋にバター(25g)を溶かし、薄力粉を加えてこがさないように炒める。その中に牛乳を少しずつ加えてのばし、塩・こしょうを調味してホワイトソースをつくる。
④バター(大さじ1)で②の玉ネギと鶏肉を炒め、塩・こしょうで味をととのえた後、①のマカロニと③のホワイトソースの半量を加え混ぜ合わせる。
⑤バターをぬったグラタン皿に④を入れ、残りのホワイトソースをかけ、ナチュラルチーズをのせる。
⑥調理トレイの上ののせ、温度調節200で18~25分焼く。

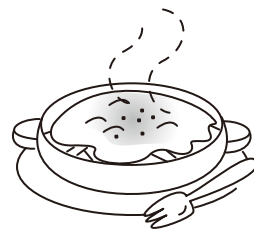

トマトのチーズ香草焼き

- 材料
トマト…2個
にんにく(みじん切り)…1/2片
ピザ用チーズ…大さじ1
バジル…大さじ1/2
パン粉…大さじ2
塩・こしょう…各少々
オリーブ油…大さじ1

- つくりかた
①トマトはへたをとり、約1cmの厚さにスライスする。
②アルミホイルを敷いた調理トレイに①を並べる。
③Aを混ぜ、②のトマトにたっぷりのせる。
④調理トレイを本体にセットし、温度調節200で10~15分焼く。

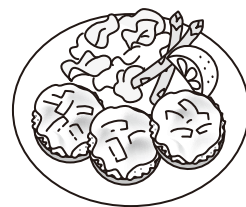

ロールケーキ

- 材料
卵(中)…3個
薄力粉…60g(ふるっておく)
砂糖(生地用)…90g
サラダ油…大さじ1 1/2
生クリーム…100mL
砂糖…20g

- つくりかた
①ボウルに卵白と生地用砂糖の半量を入れ、ツノが立つまで泡立てる。
②別のボウルに卵黄と残りの砂糖を入れ、泡立て器で混ぜ、サラダ油を入れてさらに混ぜる。
③②に薄力粉を入れ、ゴムべらで粉っぽさがなくなるまで混ぜる。
④①に③を入れ、さっくりと混ぜる。
⑤調理トレイにオープンシートを敷き、④の生地を流し入れる。
※調理トレイからはみ出したシートは、はさみでカットしてください。
⑥調理トレイを本体にセットし、温度調節180で10~15分焼く。
⑦⑥を本体から取り出し、冷ましておく。
⑧生クリームに砂糖を入れて泡立て、⑦の上ののせて巻く。

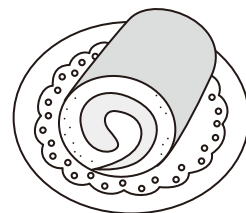

お手入れする

こまめにお手入れして、
清潔・長持ち!

- ◆差込プラグを抜き、冷えてからお手入れする。
- ◆洗剤でお手入れするときは、台所用合成洗剤(食器用・調理器具用)を使う。
- ◆スポンジ・布はやわらかいものを使う。

使うたびにお手入れする部品

焼アミ

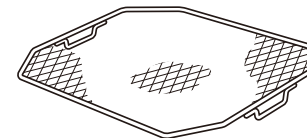

調理トレイ

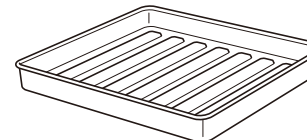

パンくずトレイ

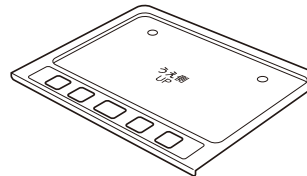

汚れるたびにお手入れする箇所

本体

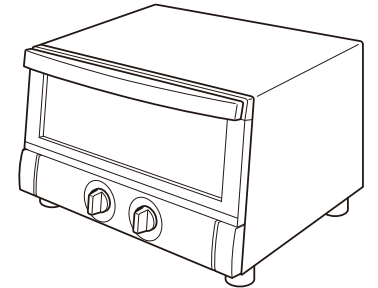

- 1 洗剤をうすめた水またはぬるま湯に布をひたし、かたくしぼってふく。
- 2 乾いた布で洗剤分を十分にふき取り、乾燥させる。

パンくずトレイのはずしかた・つけかた

はずしかた

手前に引き抜く。

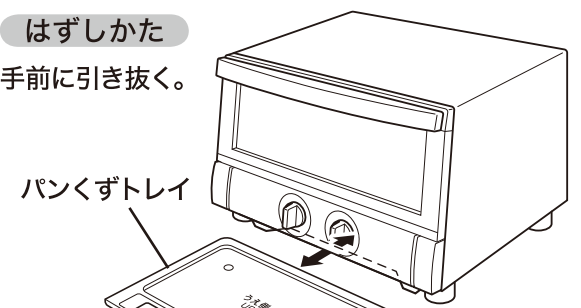

つけかた

「うえ側 (UP)」の文字の読める面を上にして、本体にセットする。

ご注意

- ◆シンナー類・クレンザー・漂白剤・化学ぞうきん・金属たわし・ナイロンたわしなどは使わない。
- ◆食器洗浄機や食器乾燥器、熱湯などは使わない。
- ◆使用後は、パンくずトレイを必ずお手入れする。汚れたまま使用すると、テーブルがこげたり焼きムラの原因。
- ◆本体を丸洗いしない。水にひたさない。
- ◆上下のヒーターやガラス窓に、力が加わらないようにしてお手入れする。
- ◆上ヒーターをふくときは、黄色い塗料がつくことがあるので、ヒーターが充分冷めてから、紙ナフキンなどを使う。

- 1 洗剤をうすめた水またはぬるま湯でスポンジを使って洗い、水ですすぐ。
- 2 乾いた布で水分をふき取り、十分に乾燥させる。

故障かな？と思ったら

修理を依頼される前に、ご確認ください。

こんなとき	ご確認くださいこと	直しかた	参照ページ
調理時間が長くなる。	連続して使用していませんか。	ヒーターがついたり消えたりする回数が増えるため、調理時間が長くなることもある。	8
	庫内が油で汚れていませんか。	調理を続ける前に、とびらを開いて庫内を冷ましてからご使用ください。	8
とびらが閉まらない。	庫内が油で汚れていませんか。	庫内が油で汚れていると、サーモスタットが正常に作動せず、なかなか加熱されません。使用後は必ずお手入れしてください。	8・13
	焼アミが正しく確実にセットされていますか。	焼アミを正しく確実にセットする。	7・13
焼きムラができたり、テーブルがこげたりする。	パンくずトレイが汚れたままで使用していませんか。	使用後は必ずお手入れする。	13
	パンくずトレイはセットされていますか。	パンくずトレイを正しく確実にセットした状態で使用する。	13
加熱されない。(上下のヒーターが赤くならない)	差込プラグが抜けていませんか。	差込プラグをコンセントに確実に差し込む。	6
蒸気がもれる。	食パンや水分の多いものを調理していませんか。	庫内に蒸気をこもらせないために、本体ととびらの間にすき間をもうけています。食パンや水分の多いものを焼くと、蒸気が出ることがありますが、故障ではありません。	
煙が出たり、においがする。	使いはじめたばかりではありませんか。	はじめてご使用になるときに、煙が出たり、においがすることがありますが、異常ではありません。ご使用にともない出なくなります。	
	パンくずトレイ・焼アミ・調理トレイ・庫内などが汚れていませんか。	使用後は必ずお手入れする。	13

こんなとき	理由
タイマーが切れた後に、タイマーの動く音がする。	タイマーの切れた後もしばらくはタイマーの動く音がしますが、故障ではありません。
ヒーターが消えたり、ついたりする。	サーモスタットの働きです。故障ではありません。

仕様

電源	消費電力(W)	外形寸法*(cm)			質量*(kg) (調理トレイは含まず)	コードの長さ*(m)
		幅	奥行	高さ		
100V 50-60Hz	1300	37.7	34.5	24.5	4.4	1.2

*おおよその数値です。

●この製品は日本国内用に設計されているため、海外では使用できません。また、アフターサービスもできません。

消耗品・別売品のお買い求めについて

お買い上げの販売店、または「連絡先」に記載のタイガーお客様ご相談窓口、消耗品・別売品のご購入専用ホームページでお買い求めください。

- ◆焼アミ
- ◆調理トレイ
- ◆パンくずトレイ

◆樹脂部品(傷んできたとき)

とびらとっ手など、熱や蒸気にふれる樹脂部品は、ご使用にともない傷んでくる場合があります。下記までご相談ください。

保証とサービスについて

修理を依頼される前にまず「故障かな？と思ったら」→P. 14をご覧ください。それでも不具合の場合は、下記に基づき、お買い上げの販売店にご相談ください。

1保証書の内容のご確認と保管のお願い

保証書は、販売店にて所定事項を記入してお渡しいたしますので、「販売店印およびお買い上げ日」をご確認の上、内容をよくお読みになり、大切に保管してください。

2保証期間はお買い上げの日から1年間です。(消耗品は除きます。)

保証書の記載内容に基づき修理いたします。くわしくは保証書をご覧ください。

3修理を依頼される時

保証期間内 … おそれいりますが、製品に保証書を添えて、お買い上げの販売店にご持参ください。

保証期間を過ぎています … まず、お買い上げの販売店にご相談ください。修理によって機能が維持できる場合は、ご要望により有料修理いたします。ご相談の際、次のことをお知らせください。
①製品名 ②品番 ③製品の状況(できるだけくわしく)

4オーブントースターの補修用性能部品の保有期間は、製造打ち切り後5年です。

補修用性能部品とは、その製品の機能を維持するために必要な部品です。

5修理料金とは

修理料金とは、おもに技術料と部品代で構成されています。

技術料 … 不具合内容の原因を診断する作業、故障箇所を修復する作業(修理および部品交換・調整・修理後の点検など)の料金です。

部品代 … 製品の修復に使った部品の代金です。

6その他製品に関するお問合せ、ご質問がございましたら、お買い上げの販売店、または

「連絡先」に記載のタイガーお客様ご相談窓口(下記)までご連絡ください。

※本書に記載の意匠、仕様および部品は性能向上のために、一部予告なく変更することがあります。

連絡先 タイガー魔法瓶株式会社

本社 〒571-8571 大阪府門真市速見町3番1号

使いかた・お買い物のご相談は **お客様ご相談窓口**

ナビダイヤル
(全国共通番号)



0570-011101

※ナビダイヤルがご利用いただけない場合は
こちらへ

有料でご案内させていただいております。 **TEL(06)6906-2121**

●受付時間 AM9:00~PM5:00 月曜日~金曜日(祝日・弊社休業日を除きます。)

※上記の連絡先の名称、電話番号、所在地は変更することがありますのでご了承ください。

ホームページアドレス <http://www.tiger.jp/>

消耗品・別売品のご購入ホームページ <http://www.tiger.jp/shop.html>