



品番

CRL-A200

愛情点検 長年ご使用のホットプレートの点検を！



こんな症状はありませんか

- 電源コードや、プラグが異常に熱くなる。
- 電源コードを動かさずと通電したり、しなかったりする。
- いつもより異常に熱くなったり、こげくさいにおいがする。
- その他の異常や故障がある。

使用を中止し、故障や事故防止のため必ず販売店に点検をご相談ください。

点検、修理などを依頼されるときなどに記入しておく便利です。	ご購入年月日 年 月 日	ご購入店名 TEL ()
-------------------------------	-----------------	---------------

家庭用

ホットプレート ダイニングプレート

取扱説明書

保証書つき

このたびは、お買い上げまことにありがとうございます。ご使用になる前に、この取扱説明書を最後までお読みください。お読みになった後は、お使いになる方がいつでも見られるところに必ず保管してください。

タイガーホットプレート保証書

持込修理(交換^{注1})

この保証書は、本書記載内容で無料修理(交換^{注1})を行うことをお約束するものです。お買い上げの日から下記期間内に、取扱説明書、本体貼付ラベル等の注意書に従った正常な使用状態で故障した場合には、保証書の記載内容に基づき無料修理(交換^{注1})いたしますので、商品と本保証書をご持参ご提示のうえ、お買い上げの販売店に修理(交換^{注1})をご依頼ください。

★印欄に記入のない場合は無効となりますから必ずご確認ください。

型名	CRL-A200	
★お名前	様	
お客様	ご住所	〒
	電話番号	
★お買い上げ日	★取扱販売店名・住所・電話番号	
年 月 日		
保証期間(お買い上げ日より)		
本体 1年(消耗品は除く)	なべ内面フッ素加工3年	

※この保証書は本書に明示した期間、条件のもとにおいて無料修理(交換^{注1})をお約束するものです。従ってこの保証書によって保証書を発行している者(保証責任者)、及びそれ以外の事業者に対するお客様の法律上の権利を制限するものではありませんので、保証期間経過後の修理(交換^{注1})等についてご不明の場合は、お買い上げの販売店又は「連絡先」に記載のタイガーお客様ご相談窓口までご相談ください。

※保証期間経過後の修理(交換^{注1})、補修用性能部品の保有期間について、詳しくは「保証とサービスについて」をご覧ください。

修理(交換^{注1})メモ

お客様の個人情報の利用目的	お客様にご記入いただいた保証書の控えは、保証期間内のサービス活動及びその後の安全点検活動のために記載内容を利用させていただく場合がございますので、ご了承ください。
---------------	---

〈無料修理(交換^{注1})規定〉

- ご転居、ご贈答品等で本保証書に記入してあるお買い上げ販売店に修理(交換^{注1})がご依頼になれない場合には、取扱説明書に記載のタイガーお客様ご相談窓口までご相談ください。
- 保証期間内でも次の場合には有料修理(交換^{注1})になります。
 - (イ) 使用上の誤りおよび不当な修理や改造による故障および損傷
 - (ロ) お買い上げ後の取付場所の移動、輸送、落下などによる故障および損傷
 - (ハ) 火災、地震、水害、落雷、その他の天災地変、公害や異常電圧による故障および損傷
 - (ニ) 一般家庭用以外(例えば、業務用の長時間使用、車輛、船舶への搭載)に使用された場合の故障および損傷
 - (ホ) 虫等の侵入による故障
 - (ヘ) 本書のご提示がない場合
 - (ト) 本書にお買い上げ年月日、お客様名、販売店名の記入のない場合、あるいは字句を書き替えられた場合
 - (チ) 消耗品の交換
 - (リ) 下記の使いかたをした場合のなべフッ素加工のふくれやはがれ、変形など
 - ・ なべをガス火にかけたり、電磁調理器などに使用した場合
 - ・ 調理物や水気を残したまま放置した場合
 - ・ 金属製のへらやナイフを使用した場合
 - ・ 金属たわしやナイロンたわしなど、かたいものでお手入れした場合
 - ・ 台所用合成洗剤(食器用・調理器具用)以外(シンナー・クレンザー・漂白剤など)を使用した場合
 - ・ お買い上げ後の落下や輸送などで生じたへこみや損傷
 - ・ なべが熱いままお手入れしたことによるそりや変形
 - ・ その他取扱説明書、本体に貼付しているご注意に関するシールなどの記載事項にそわない使いかたをした場合
- 本書は日本国内においてのみ有効です。
- 本書は再発行いたしませんので紛失しないよう大切に保管してください。

注1) 交換は、なべのみ対象となります。

タイガー魔法瓶株式会社

〒571-8571 大阪府門真市速見町3番1号



製品アンケートにご協力ください。
<https://www.tiger.jp/questionnaire/>

※ 通信料は、お客様負担となります。
※ 通信状況・端末・OSのバージョンによって動作しない場合がございます。

この製品は日本国内交流100V専用です。電源電圧や電源周波数の異なる海外では使用できません。また、海外でのアフターサービスもできません。

This product uses only 100 V (volts), which is specifically designed for use in Japan. It cannot be used in other countries with different voltage, power frequency requirements, or receive after-sales service abroad.

本产品仅限于日本国内的100V交流电压下使用。不可在日本之外的国家的不同电压和电源频率下使用。在海外也不提供售后服务。

もくじ

はじめに

安全上のご注意…………… 2

各部のなまえと
付属品・別売品…………… 6

使いかた

なべやグリルプレート・
ボールプレート(別売品)を
セットして調理する…………… 8

使用後は、プラグを抜いて
焼けこげなどをふき取る… 10

お手入れする…………… 12

困ったときは

故障かな?と思ったら… 14

その他

消耗品・別売品の
お買い求めについて…… 15

仕様…………… 15

保証とサービスについて… 15

連絡先…………… 15

安全上のご注意

必ずお守りください

◆ お使いになる人や他の人への危害、財産への損害を未然に防止するため、必ずお守りいただくことを説明しています。

誤った使いかたをしたときに生じる危害や損害の程度を、以下の区分で説明しています。

警告 死亡や重傷を負うことが想定される内容です。

注意 傷害を負うことが想定される、または物的損害の発生が想定される内容です。

図記号の説明

 してはいけない「禁止」内容です。

 実行しなければならない「指示」内容です。

※本体に貼付しているご注意に関するシールは、はがさないでください。

乳幼児には特に注意

警告

 子どもだけで使わせたり、乳幼児の手が届くところで使わない。
やけど・感電・けがのおそれ。

 器具用プラグをなめさせない。
乳幼児が誤ってなめないように注意する。感電やけがの原因。



改造はしない

警告

 修理技術者以外の方は、分解したり、修理をしない。
感電・けがのおそれ。
火災の原因。

修理は、お買い上げの販売店、または「連絡先→P.15」に記載のタイガーお客様ご相談窓口、修理受付サイトにご連絡ください。

異常・故障時は

警告

 **必ず実施** すぐにプラグを抜いて、お買い上げの販売店、または「連絡先→P.15」に記載のタイガーお客様ご相談窓口、修理受付サイトに点検・修理を依頼する。

そのまま使用すると、感電・けがのおそれ。
火災の原因。

〈異常・故障例〉

- ・電源コードやプラグが異常に熱くなる。
- ・電源コードを動かすと通電したり、しなかったりする。
- ・いつもと違って異常に熱くなったり、こげくさいにおいがする。
- ・その他の異常や故障がある。

使用用途に注意

注意

 **禁止** 調理以外の目的で使わない。
火災のおそれ。

使用する場所に注意

注意

 **禁止** 次のような場所では使わない。

- ・不安定な場所
 - ・火気の近く
 - ・水のかかりやすい場所
 - ・熱に弱い敷物・テーブル・ワゴンの上
 - ・ビニール製など熱に弱いテーブルクロスの上
 - ・新聞紙などの紙の上
 - ・カーテンなど可燃物の近く
 - ・本体の脚で支えられないような場所（コンロのゴトクの上など）
 - ・たたみ・じゅうたんなどの上
- やけど・感電のおそれ。
火災・ショート・発火の原因。
故障・変色や跡形がつく原因。

 **禁止** 壁や家具の近くでは使わない。
蒸気または熱で壁や家具を傷め、変色・変形の原因。また、故障・火災の原因。

使用前・使用中・使用後は

注意

 **禁止** 使用中は、本体から離れない。
加熱しすぎると、調理物がこげたり、発火したりするおそれ。
必ず本体のそばにいて調理物のようすを見ながら使用すること。

 **禁止** 使用中や使用後しばらくは、ふたやなべ・プレート・ヒーター・本体などの高温部にふれない。
やけどの原因。

 **禁止** 使用中になべやプレートを交換したり、取りはずさない。
やけどのおそれ。

 **必ず実施** お手入れは冷えてから行う。
高温部にふれ、やけどのおそれ。

 **必ず実施** なべにふたをして、水やだし汁を沸かすときは、ふきこぼれに充分気をつける。
感電・ショート・火災・やけど・故障のおそれ。

 **必ず実施** 液体(水やだし汁などの汁物)を加熱するときは、加熱する前に、よくかき混ぜる。
突然沸とうして、調理物が飛び散り、やけど、けがのおそれ。

電源コード・器具用プラグ・差込プラグ

警告

 **禁止** 次のような使いかたをしない。
・交流100V以外での使用。(日本国内100V専用)

 **接触禁止** ・タコ足配線での使用。(定格15A以上のコンセントを単独で使う)

・電源コードが破損したままや傷つくような使用。(加工する・無理に曲げる・高温部に近づける・引っ張る・ねじる・たばねる・重いものをのせる・挟み込むなど)

・差込プラグにほこりが付着したり、傷んだままでの使用。
・差込プラグを根元まで確実に差し込んでいなかったり、コンセントの差し込みがゆるいままでの使用。
・ぬれた手での差込プラグの抜き差し。
感電・けがのおそれ。
火災・ショート・発煙・発火の原因。
破損した場合は、お買い上げの販売店、または「連絡先→P.15」に記載のタイガーお客様ご相談窓口、修理受付サイトまで修理をご依頼ください。

 **禁止** 器具用プラグ(磁石式)の先端にピン等金属片やごみを付着させない。
感電・ショート・発火の原因。

注意

 **必ず実施** プラグを抜く
・使用時以外は、差込プラグをコンセントから抜く。
・必ず差込プラグを持って引き抜く。

 **必ず実施** けが・やけどのおそれ。
感電・ショート・発火・漏電火災の原因。

安全上のご注意 つづき 必ずお守りください

本体

警告



本体・感熱金具・遮熱板・電源コードは、水につけたり、水をかけたりしない。

ショート・感電・故障の原因。



揚げもの料理はしない。
火災の原因。

注意



本体底部の通気口をふさがない。
火災・故障のおそれ。

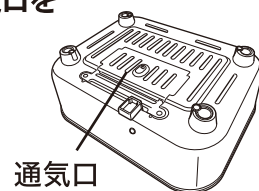

この製品専用の電源コード以外は使わない。電源コードを他の機器に転用しない。
故障・発火のおそれ。



なべやプレートが本体にセットされていない状態では、絶対に通電しない。
火災・やけど・テーブルがこげるおそれ。



ヒーターの上になべやプレート以外のもの(付属品や別売品以外のなべ・やかんなど)を置かない。
火災・感電・故障のおそれ。



遮熱板に光沢がなくなってきたり、変色してきたら使わない。
異常発熱し、テーブルがこげたり、故障の原因。
すぐに修理を依頼する。→P.15(連絡先参照)



異物や汚れは取り除いてから使う。
必ず実施
なべやプレート裏面・ヒーター・遮熱板・感熱金具に異物や汚れがついたまま使うと、異常発熱し、テーブルがこげたり、故障の原因。



缶詰や瓶詰などを直接加熱しない。
禁止
破裂したり赤熱して、やけど・けがのおそれ。



ふたを開けるときは、蒸気に注意する。
必ず実施
やけどのおそれ。



熱い状態や、電源コードを取りつけたままで、なべやプレートを本体からはずさない。
禁止
やけど・火災のおそれ。



長時間加熱したときは、ふたとっ手に素手でふれない。
禁止
樹脂部が熱くなり、やけどのおそれ。



温度調節レバーがOFFの位置にあることを確認してから、器具用プラグを本体に接続する。
必ず実施
やけど・火災の原因。



感熱金具に無理な力をかけて、変形させない。
禁止
火災・故障の原因。

本体

末長くご使用いただくためのご注意

- 本体に衝撃を与えない。
落としたり、ものにぶつけると、故障の原因。
- 本体やなべ・プレートをガスコンロやIH調理器にかけない。
本体が燃えたり、なべ・プレートが変形して、故障の原因。

- 熱くなったなべやプレート・ふたを本体にふれさせない。
熱で本体が変色や変形するおそれ。

ふた・なべ・各プレート

注意



なべとっ手やふたとっ手がぐらついてきたときは、とっ手裏面のネジを締めつける。

ぐらついたまま使うと、とっ手がはずれて、やけど・けがのおそれ。

ふた

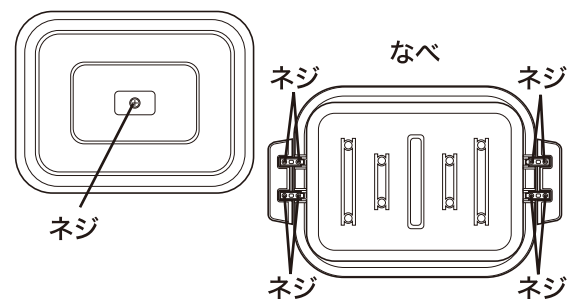

調理物や水気を残したままで放置しない。
禁止
なべやプレートの素地が腐食し、フッ素樹脂加工がはがれるおそれ。

末長くご使用いただくためのご注意

- なべやプレートを重ねて使わない。
故障や温度が上がらない原因。
- 金属製のへらやナイフを使わない。
フッ素樹脂加工が傷つき、腐食の原因。
- ボールプレート(別売品)には金串を使わない。
フッ素樹脂加工が傷つき、腐食の原因。
- 熱いままのふたを、ビニールクロスやテーブルなどの上に置かない。
跡形がつくおそれ。
- 洗剤でお手入れするときは、台所用合成洗剤(食器用・調理器具用)を使い、充分に洗い流す。
洗剤が残っていると樹脂などの劣化・変色の原因。

各部のなまえと付属品・別売品

箱を開けたら、まず確認しましょう

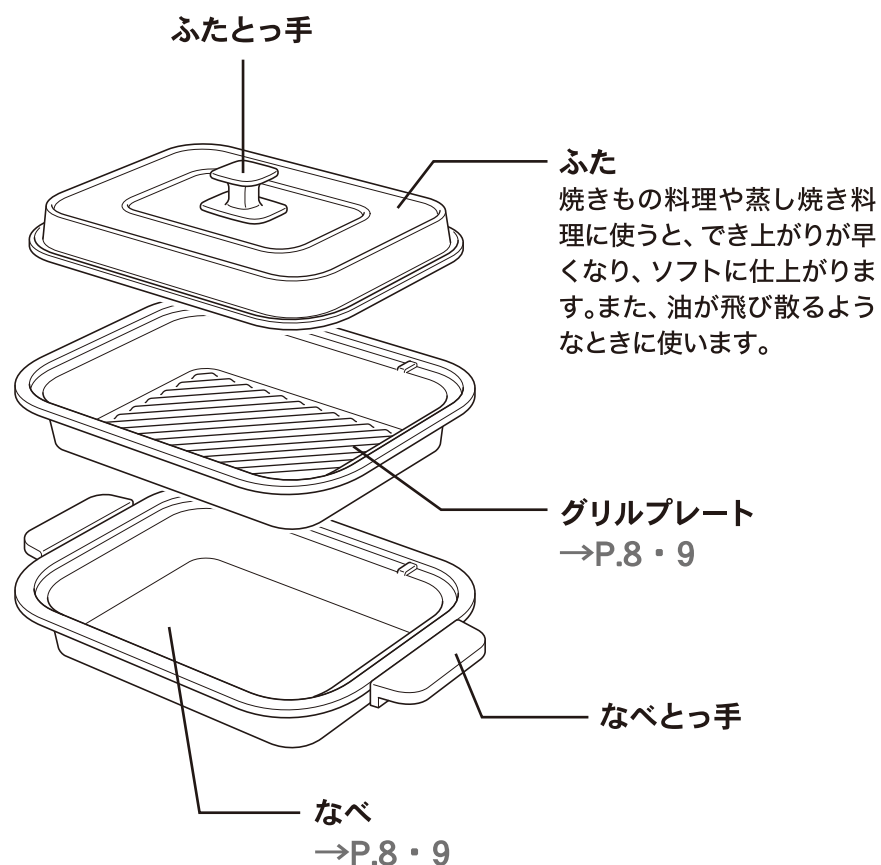

別売品

ボールプレート
(品番：CRK-B010)
→P.8・9・15

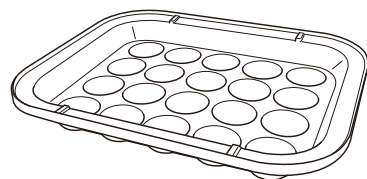

ご注意

- ◆なべやプレートを使用中・使用直後に持ち運ばない。やけどのおそれ。
- ◆なべやプレートは、ガスコンロ・IH調理器には使えません。

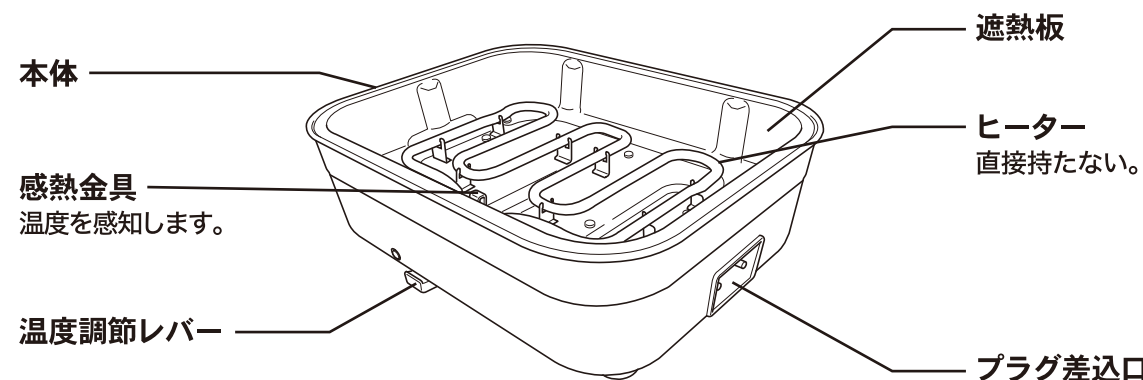

温度調節器の表示部

ランプ

温度調節中は点灯し、設定した温度になると消灯します。調理中は温度調節のはたつきにより、ついたり消えたりする場合があります。

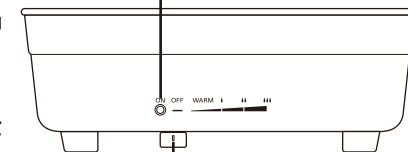

温度調節レバー

付属品

電源コード

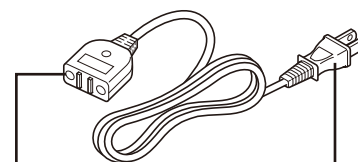

器具用プラグ

プラグ差込口に差し込む。

差込プラグ

コンセントに差し込む。

目盛の温度

目盛	WARM	●	●●	●●●
温度	約60～80度	約100度	約180度	約250度

※目盛の温度はふたをしていないときのなべ・プレート表面温度の目安です。

はじめて使うとき・しばらく使わなかったとき

- 1 箱から取り出し、梱包材・緩衝材を取り除く。
- 2 ふたとなべやプレートを水洗いし、水分をふき取り乾燥させる。→P.12・13
はじめてなべやプレートの裏面をふくときは、塗装がつくことがあるので、紙ナフキンなどを使う。

なべやグリルプレート・ ボールプレート(別売品)を セットして調理する

1

なべや
グリルプレート・
ボールプレート
(別売品・品番：CRK-B010)
をセットする。



2

温度調節レバーが左端にあり、
「OFF」になっていることを
確認する。

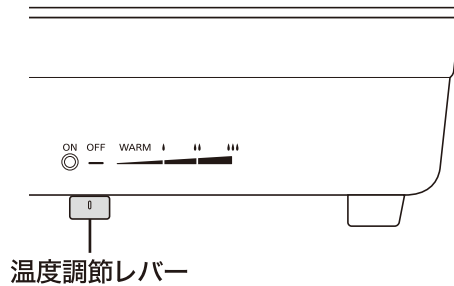

3

器具用プラグをプラグ差込口に、
差込プラグをコンセントに
接続する。



4

温度調節レバーを「**II**」に合わせ、
予熱する。予熱時間の目安：約15分
※目盛「**I**」で調理する場合は予熱不要です。

【はじめて通電したとき】
煙が出たり、樹脂などのおいがすることがありますが、ご使用とともに少なくなります。

ご注意

◆予熱をするときは、ふたを使わない。また、温度調節レバーを「**II**」より高温側に合わせない。なべやプレートの表面が変色するおそれ。

5

予熱時間終了後、作る料理に合った
目盛に温度調節レバーを合わせ、
調理をはじめる。

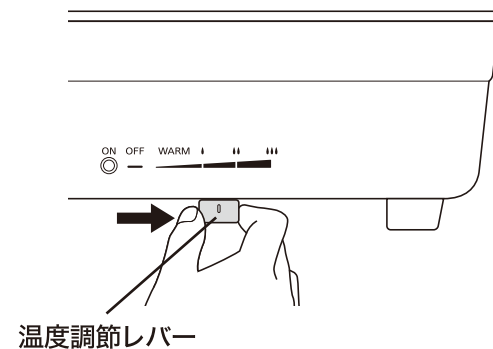

セット時の確認

なべやプレートがずれていないことを確認する。

調理する前に

なべをなべもの以外で使用するときは、必ずサラダ油をなべ全体にうすくぬる。

調理中のランプと音について

◆ランプは、温度調節のはたらきにより、ついたり消えたりします。
◆「カチカチ」という音は、ヒーターの熱膨張による音で、故障ではありません。

こげつきを防ぐために

材料のこげカスなどを取り除きながら、調理する。

保温したいとき

温度調節レバーを「WARM」に合わせる。ただし、長時間保温すると、調理物が乾燥し、風味を損ないます。

設定の目安

	料理例	目盛
なべ	なべもの	III
	鉄板焼き・野菜炒め・焼きめし・ハンバーグ・焼きぎょうざ・お好み焼き・焼きそば・魚バター焼き・ホットケーキ・フレンチトースト	II
グリルプレート	ステーキ・焼肉	III
ボールプレート(別売品)	たこ焼き	III
	アヒージョ(オイル煮)	I
保温したいとき		WARM

ご注意

◆なべやプレートの裏面、ヒーター、遮熱板に水滴や異物がついているときは、きれいに取り除く。こげつきや火災の原因。
◆持ち運びするときは、なべやプレート・本体が冷めてから行う。また、なべやプレートをセットした状態で持ち運びしない。やけどのおそれ。
◆調理中になべやプレートを交換したり、はずさない。やけどの原因。
◆ご使用に伴い、調理物等によってなべやプレート・ふた裏面が変色することがありますが、使用上の品質に支障はありません。
◆揚げもの料理をしない。火災の原因。
◆ボールプレート(別売品)にはふたをしない。調理中にふたをした場合、ふたを開ける際に裏面についた水分が、熱されたプレートに落ち、油・水分が飛び散りやけどのおそれ。また、プレートの温度が上がり、発火のおそれ。
◆ボールプレート(別売品)でアヒージョ(オイル煮)などをする場合、食材は水分をよくふき取り、オイルと同時に入れ、目盛「**I**」で調理する。目盛「**I**」以外で加熱しすぎると、オイルや食材が飛び散りやけどのおそれ。

使用後は、プラグを抜いて 焼けこげなどをふき取る

なべやプレートが温かいうちに焼けこげなどを
ふき取っておくことが、汚れを落とすやすくなるコツ！

1 温度調節レバーを左端の
「OFF」に合わせる。

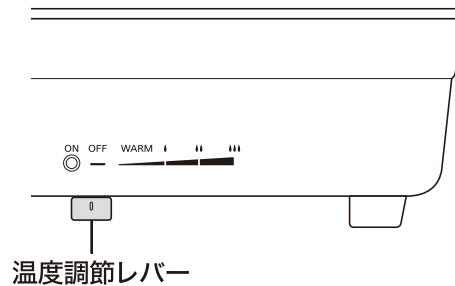

2 差込プラグと
器具用プラグを抜く。

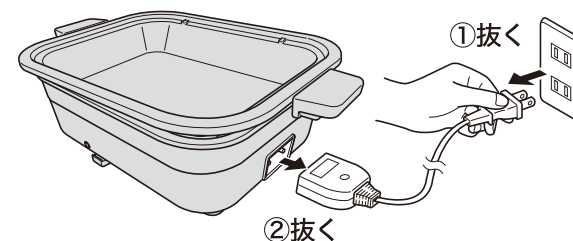

3 なべやプレートを少し冷まして、
温かいうちに焼けこげや
調味料などをやわらかい
紙ナフキンなどでふき取り、
冷めてからなべやプレートを
本体からはずす。

※なべものなどをしたときは、先に残った汁をすてて
行う。

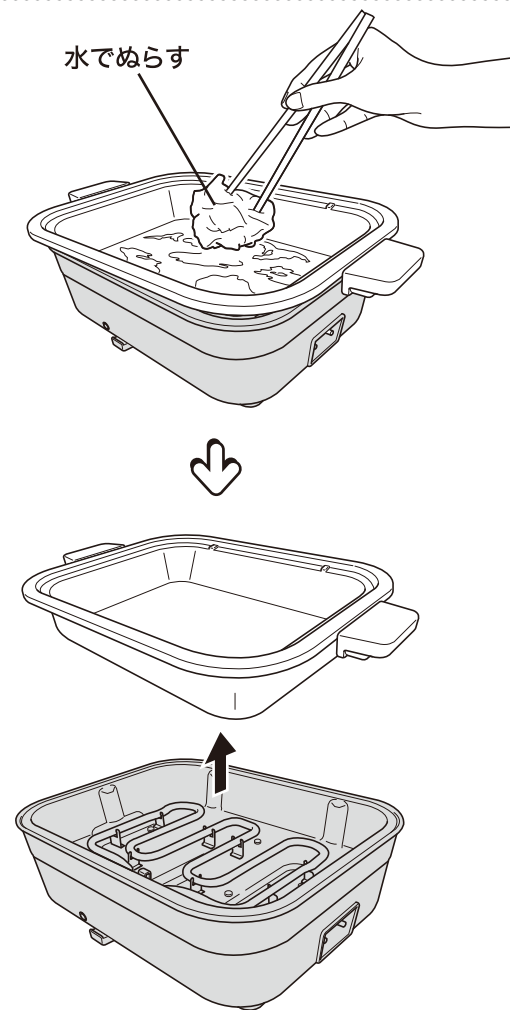

なべやプレートに残りものを放置しない

フッ素樹脂加工がはがれる原因になるので、
いつまでも残りものを放置せず、調理後、す
ぐに焼けこげや調味料などをふき取り、お手
入れする。→P.10 ~ 13

収納のしかた

- ◆お手入れ後、専用の箱に収納する。
- ◆専用の箱に収納しないときは、ふた・なべ・
プレートとプレートに紙などはさん
で保護してから収納する。直接重ねると、
表面や裏面が傷つくおそれ。

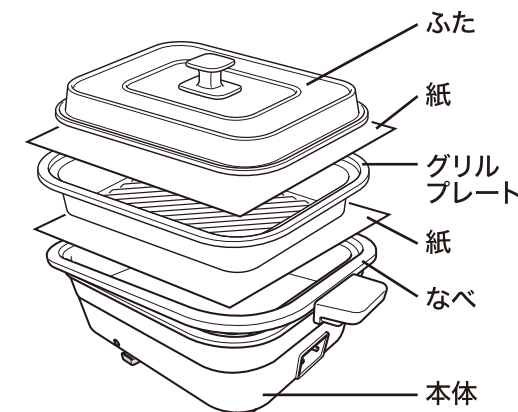

電源コードは必ずはずしておく。



ご注意

- ◆なべやプレート、ヒーター、遮熱板などは、
充分冷めてからさわる。
やけどの原因。
- ◆プレートを取りはずすときは、充分冷めて
から行う。
やけどの原因。
- ◆電源コードは必ずはずして収納する。

お手入れする

こまめにお手入れして、清潔・長持ち！

◆差込プラグを抜き、冷えてからお手入れする。

◆スポンジ・布はやわらかいものを使う。

使うたびに お手入れする部品

なべ

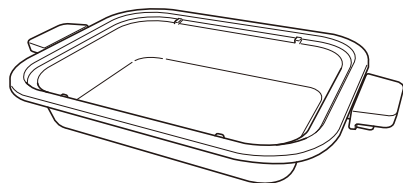

グリルプレート

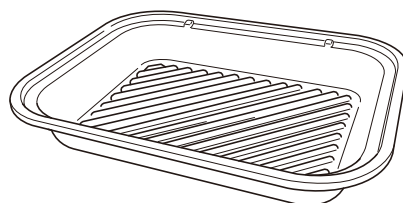

ボールプレート

(別売品・品番：CRK-B010)



- 1 こびりついた汚れがある場合は、ぬるま湯に少しの間つける。
- 2 洗剤をうすめた水またはぬるま湯でスポンジを使って洗い、水ですすぐ。
- 3 乾いた布で水分をふき取り、十分に乾燥させる。
(はじめてなべやプレートの裏面をふくときは、塗装がつくことがあるので、紙ナフキンなどを使う。)

ご注意

- ◆シンナー類・クレンザー・漂白剤・化学ぞうきん・金属たわし・ナイロンたわしなどは使わない。
- ◆食器洗浄機や食器乾燥器、熱湯などは使わない。
- ◆なべやプレートの裏面を無理にこすらない。
- ◆スポンジの研磨粒子部分で洗わない。なべやプレートのフッ素加工面がはがれる原因。

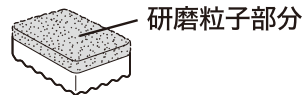

本体

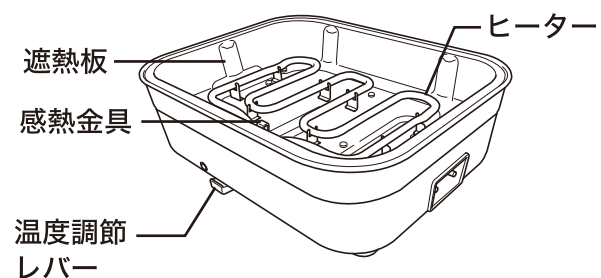

- 1 遮熱板や感熱金具は、洗剤をうすめたお湯に布をひたし、かたくしぼってふく。乾いた布で洗剤分をふき取る。
- 2 ヒーター・温度調節レバーは、乾いた布でふく。

ふた

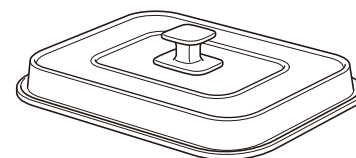

- 1 洗剤をうすめた水またはぬるま湯でスポンジを使って洗い、水ですすぐ。
- 2 乾いた布で水分をふき取り、十分に乾燥させる。

- ◆洗剤でお手入れするときは、家庭用の台所用合成洗剤(食器用・調理器具用)を使い、十分に洗い流す。
※洗剤が残っていると樹脂などの劣化・変色の原因。
- ◆ご使用に伴い、調理物等によってなべやプレート・ふた裏面が変色することがありますが、使用上の品質に支障はありません。

汚れるたびに お手入れする箇所

電源コード

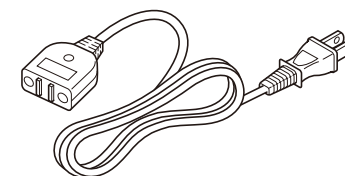

乾いた布でふく。

ご注意

- ◆電源コードを水につけたり、水をかけたりしない。

故障かな？と思ったら

修理を依頼される前に、ご確認ください。

こんなとき	ご確認くださいこと	直しかた	参照ページ
なべやプレートの温度が上がらない。	<ul style="list-style-type: none"> 器具用プラグ、差込プラグが差し込まれていますか。 タコ足配線をしていませんか。 温度調節レバーが「OFF」になっていませんか。 なべやプレートが、がたついたり、傾いていませんか。 なべやプレートの裏面やヒーターに、異物が付着していませんか。 	<ul style="list-style-type: none"> 器具用プラグをプラグ差込口に、差込プラグをコンセントに、確実に差し込む。 定格15Aのコンセントを単独で使う。 料理に応じて温度調節レバーを目盛に合わせる。 なべやプレートを確実にセットする。 異物を取り除く。 	<ul style="list-style-type: none"> 8・9 3 8・9 8・9 9
調理物がひどくこげる。	<ul style="list-style-type: none"> なべやプレート表面を充分にお手入れしていますか。残りものを放置していませんか。 	<ul style="list-style-type: none"> お手入れする。 	<ul style="list-style-type: none"> 12・13
煙が出たり、においがする。	<ul style="list-style-type: none"> 梱包材・緩衝材を取り除かずに使っていませんか。 	<ul style="list-style-type: none"> 必ず取り除いてから使う。 	<ul style="list-style-type: none"> 7

こんなとき	理由
ふたとっ手などの樹脂部品にキズ(欠け)のように見える箇所がある。	樹脂成形時に発生する跡で、使用上の品質に支障はありません。
プラスチック部分に線状や波状の箇所がある。	樹脂成形時に発生する跡で、使用上の品質に支障はありません。
なべやプレート・ふた裏面に色むらがあったり、変色している。	ご使用に伴い、調理物等によってなべやプレート・ふた裏面が変色することがありますが、使用上の品質に支障はありません。
なべやプレートの裏面にすり傷がついた。	なべやプレートの着脱時に、裏面の塗装にすり傷がつくことがありますが、使用上の品質に支障はありません。
フッ素樹脂加工面がはがれている。	フッ素樹脂加工は、残りものを放置していたり、使用にともない消耗しはがれてくる場合がありますが、人体には無害で、使用上の品質に支障はありません。気になる場合や変形・腐食した場合は、お買い上げの販売店、または「連絡先→P.15」に記載のタイガーお客様相談窓口、消耗品・別売品のご購入サイトでお買い求めください。
煙が出たり、においがする。	使いはじめのうちは、煙が出たり、樹脂などにおいがすることがありますが、ご使用とともに少なくなります。
使用中にランプが点灯しているのに、温度が上がらない。	故障している場合があります。お買い上げの販売店、または「連絡先→P.15」に記載のタイガーお客様相談窓口、修理受付サイトに修理をご依頼ください。
使用中にランプが消える。	使用中は温度調節のはたらきにより、ランプがついたり消えたりします。
使用中に「ブーン」と音がしたり、「カチカチ」と音がする。	ヒーター通電時に発生する音やヒーターの熱膨張による音で、故障ではありません。
電源コードが熱い。	消費電力の高い製品のため、電源コードが多少熱くなりますが、故障ではありません。
とっ手のネジを締めつけなくても、ぐらつきが直らない。	お買い上げの販売店、または「連絡先→P.15」に記載のタイガーお客様相談窓口、修理受付サイトに修理をご依頼ください。
感熱金具や本体内部に水や調理物が入った。	故障の原因になりますので、お買い上げの販売店、または「連絡先→P.15」に記載のタイガーお客様相談窓口、修理受付サイトに修理をご依頼ください。

※ボールプレートは別売品です。

消耗品・別売品のお買い求めについて

以下の消耗品・別売品については、お買い上げの販売店、または「連絡先」に記載のタイガーお客様相談窓口、消耗品・別売品のご購入サイトでお買い求めください。

- ◆なべ ◆グリルプレート ◆ふた ◆電源コード
- ◆樹脂部品(傷んできたとき)
ふたとっ手など、熱や蒸気にふれる樹脂部品は、ご使用にともない傷んでくる場合があります。
- ◆ボールプレート(別売品・品番：CRK-B010)

仕様

電源	消費電力(W)	温度調節範囲 ^{※1} (度)	ヒーター	外形寸法 ^{※1※2} (cm)			なべ(ヒーター分離式)		質量 ^{※1} (kg)	コードの長さ ^{※1} (m)
				幅	奥行	高さ	深さ ^{※1} (cm)	満水容量 ^{※1} (L)		
100V 50-60Hz	1200	保温～250	シーズヒーター	38.7	24.9	17.7	4.6	2.6	4.3	1.8

※1 おおよその数値です。 ※2 外形寸法は、なべをセットした状態でふたをしたときの数値です。

保証とサービスについて

※修理を依頼される前にまず「故障かな？と思ったら」→P.14をご覧ください。それでも不具合の場合は、下記に基づき、お買い上げの販売店にご相談ください。

- 保証書の内容のご確認と保管のお願い**
保証書は、販売店にて所定事項を記入してお渡しいたしますので、「販売店印およびお買い上げ日」をご確認の上、内容をよくお読みになり、大切に保管してください。
- 保証期間は、お買い上げの日から本体：1年間、なべ内面フッ素加工：3年間です。(消耗品は除きます。)**
保証書の記載内容に基づき修理(交換^{注1})いたします。くわしくは保証書をご覧ください。
- 修理(交換^{注1})を依頼されるとき**

保証期間内	…… おそれいりますが、製品に保証書を添えて、お買い上げの販売店にご持参ください。
保証期間を過ぎています	…… まず、お買い上げの販売店にご相談ください。修理(交換 ^{注1})によって機能が維持できる場合は、ご要望により有料修理(交換 ^{注1})いたします。ご相談の際、次のことをお知らせください。 ①製品名 ②品番 ③製品の状況(できるだけくわしく)
- ホットプレートの補修用性能部品の保有期間は、製造打ち切り後5年です。補修用性能部品とは、その製品の機能を維持するために必要な部品です。**
- 修理料金とは**
修理料金とは、おもに技術料と部品代で構成されています。

技術料	…… 不具合の原因を診断する作業、故障箇所を修復する作業(修理および部品交換・調整・修理後の点検など)の料金です。
部品代	…… 製品の修復に使った部品の代金です。
- その他製品に関するお問合せ、ご質問がございましたら、お買い上げの販売店、または「連絡先」に記載のタイガーお客様相談窓口(下記)までご相談ください。**

※本書に記載の意匠、仕様および部品は性能向上のために、一部予告なく変更することがあります。

注1)交換は、なべのみ対象となります。

連絡先 タイガー魔法瓶株式会社 本社
〒571-8571 大阪府門真市速見町3番1号

使いかた・修理のご相談 お客様相談窓口

ナビダイヤル(全国共通番号) **0570-011101** ※ナビダイヤルがご利用いただけない場合はこちらへ
 有料でご案内させていただいております。 **TEL(06)6906-2121**
 ●受付時間 AM9:00～PM5:00 月曜日～金曜日(祝日・弊社休業日を除きます)

消耗品・別売品のご購入サイト https://www.tiger-shop.jp/		修理に関するご案内・受付サイト https://www.tiger.jp/customer/repair.html	
--	---	---	---

ホームページアドレス <https://www.tiger.jp/>
 ※上記の連絡先の名称、電話番号、所在地は変更することがありますのでご了承ください。