

タイガー食器乾燥器 〈サラピッカ®〉 (温風式)

品番 **DHG-A/B型** ②

取扱説明書

保証書付

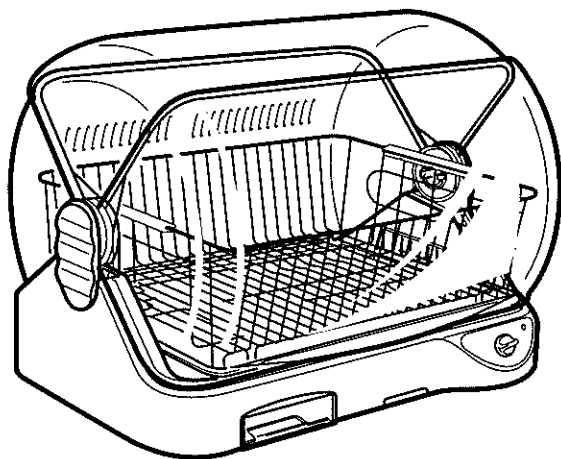

このたびは、お買い上げまことにありがとうございます。
ご使用になる前に、この取扱説明書を最後までお読みください。お読みになった後は、お使いになる方がいつでも見られるところに必ず保管してください。

ご使用になる前に、この取扱説明書を最後までお読みください。お読みになった後は、お使いになる方がいつでも見られるところに必ず保管してください。

もくじ

ページ

安全上のご注意	1~4
各部のなまえとはたらき・仕様	5
ご使用前に	6
ご使用の手順	7~8
お手入れの方法	9
故障かな?と思ったら	10
連絡先	10
保証・サービスについて・保証書	裏表紙

愛情点検

長年ご使用の食器乾燥器の点検を



こんな症状は
ありませんか

- 電源コードやプラグが異常に熱くなる。
- 電源コードを折り曲げると通電したりしなかったりする。
- 自動的に切れるはずなのに切れない時がある。
- いつもと違って温度が異常に高くなったり、こげくさい臭いがする。
- モーターの回転が止まったり遅かったり不規則な時がある。
- 容器から水漏れする。 ●その他の異常や故障がある。

使用を中止し、故障
や事故防止のために
必ず販売店に点検を
ご相談ください。

安全上のご注意 (ご使用前によくお読みの上、必ずお守りください。)

※お使いになる人や他の人々への危害や損害を未然に防止するために必ずお守り下さい。

※本体に貼付しているご注意に関するシールは、はがさないでください。

※お読みになった後は、お使いになる方がいつでも見られるところに必ず保管して下さい。

◆注意事項は、誤った使い方で生じる危害や損害の程度を、以下の表示で区分しています。

警告

「死亡または重傷などを負う可能性が想定される」内容を示します。

注意

「傷害を負う、または物的損害のみが発生する可能性が想定される」内容を示します。

◆絵表示の例

この絵表示は行為を「禁止」する内容です。

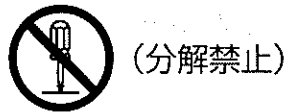

この絵表示は行為を「強制」したり、「指示」したりする内容です。

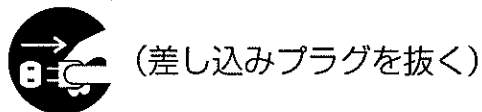

警告

改造はしない
修理技術者以外の人は
分解したり、修理をしない

火災・感電・けがの原因になります。
修理はお買い上げの販売店または、
連絡先(10ページ)に記載のタイガー
お客様ご相談窓口にご相談ください。

定格15A以上のコンセント
を単独で使用する

他の器具と併用すると
分岐コンセント部が
異常発熱して発火する
ことがあります。

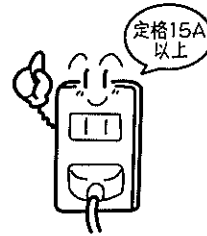

子供だけで使わせたり、
幼児の手が届くところで
使わない

やけど・感電・
けがをする
恐れがあります。

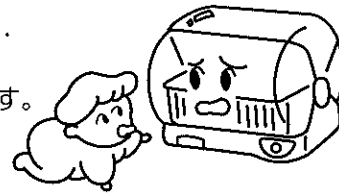

水につけたり、水をかけたり
しない

ショート・感電の
恐れがあります。

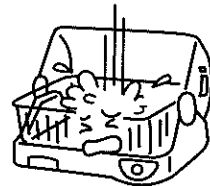

警告

差し込みプラグが痛んだり、
コンセントの差し込みが
ゆるいときは使用しない

感電・ショート・発火の
原因になります。

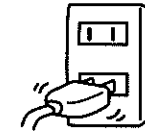

交流100V以外では
使用しない

火災・感電の原因になります。

電源コードは痛んだまま使用しない

(傷つける・破損したまま使用する・加工する・無理に曲げる・
引っぱる・ねじる・たばねる・高温部に近づけるなど)

また、重い物を載せたり、挟み込んだりすると、破損して火災・感電の原因になります。

注意

使用中は内部が
熱いのでさわらない

やけどの恐れがあります。

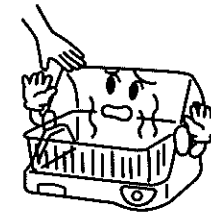

ガスコンロなどの炎や熱気の
あたる場所に置かない

火災の原因になります。

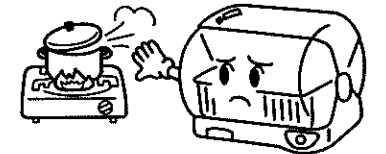

使用時以外は差し込みプラグ
をコンセントから抜く

そうしない場合、けがややけど、絶縁劣化
による感電・漏電火災の原因になります。

差し込みプラグを抜くときは、
必ず差し込みプラグを持って
引き抜く

そうしない場合、感電やショートして
発火することがあります。

安全上のご注意 (つづき)

お願い 火災・感電・やけど・故障などを防ぐため
ご使用前によくお読みの上、必ずお守りください。

次のような場所では使用しない

■ビニール製のテーブルクロス・じゅうたん
など熱に弱いものの上
熱で敷物の変色・変形の
原因になります。

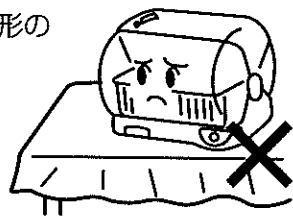

■不安定なところ、傾いたところ
傾いたところでは水が水受けカップに
入りにくく、こぼれる場合が
あります。

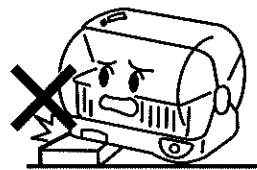

周囲の壁・家具から次の距離を 離して使う

※前面は開放して
ください。

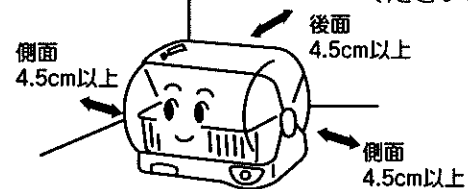

設置基準適合

フィルターや水受けカップを 取りつけずに使用しない

虫が入ったり、故障の
原因になります。

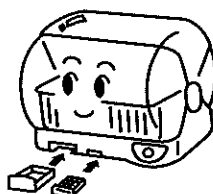

タコ足配線はしない

火災の恐れがあります。



専用の食器カゴ以外は 使用しない

変形・変色することが
あります。

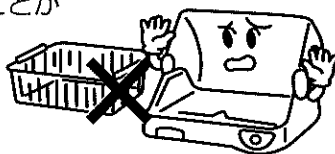

食器・まな板・きれいなふきん 以外の乾燥・保管には使用しない

火災の恐れがあります。
また、変形・変色したり、雑菌や
においが本体につくことがあります。

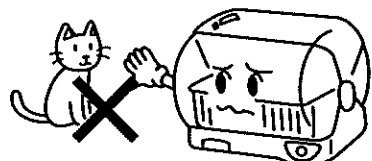

使用中、食器カゴやはし立て、 受皿(A型のみ)や金属製の食器 などに触れない

温風で熱くなっていますので
やけどの恐れがあります。
必ず食器などが冷めて
からとり出して
ください。

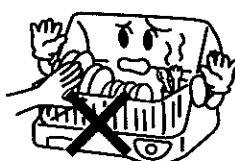

包丁は入れない

あやまって刃に触れたり、
落下して、けがをする
恐れがあります。

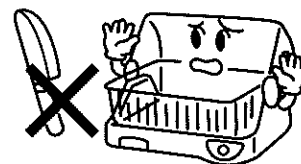

漆器や熱に弱いプラスチックの 食器は入れない

変形・変質することが
あります。



食器・まな板は 入れる前に十分に洗う

そうしない場合、
異臭の原因になります。



熱いものや重いものを のせない

変形・変色することが
あります。

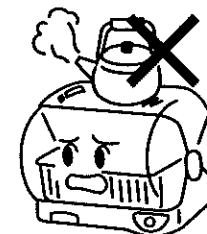

温風吹き出し口をふさいだり、 中に物を入れない

感電や故障の原因に
なります。



ふたに強い力を加えない

割れる恐れが
あります。

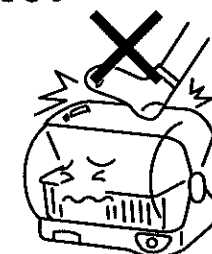

丸洗いはしない

本体、電源コードを丸洗いや、
本体内部や底部に水を入れたり
しないでください。
ショート・感電の
恐れがあります。

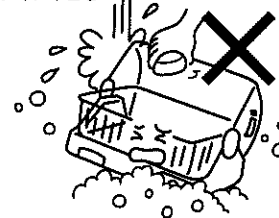

排気口やフィルターをふさがない

じゅうたんなどの敷物でフィルターを
ふさぐ恐れのあるところでの使用や、
ふきんなどをふたの上にかけてたり
しないでください。
食器の乾燥効率が
悪くなったり、
故障の原因に
なります。

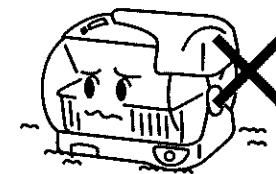

ふきんかけを持って、持ち運ばない

落下して、食器が割れたり、
けがをする恐れがあります。

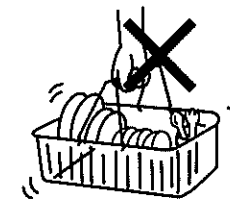

各部のなまえとはたらき

ふきんかけ

2本あります。
ふきんの乾燥に
使います。

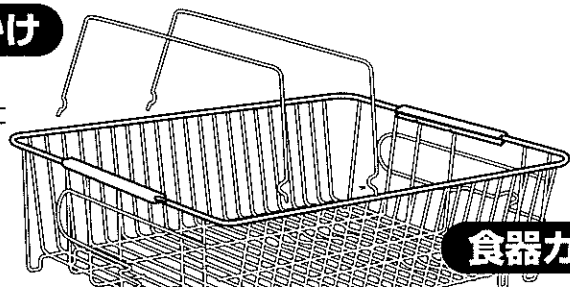

はし立て

A型



B型

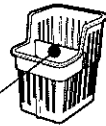

仕切り
とりはずせます。

食器カゴ

受皿

※A型のみ

汚れたらとりはずして
洗えます。

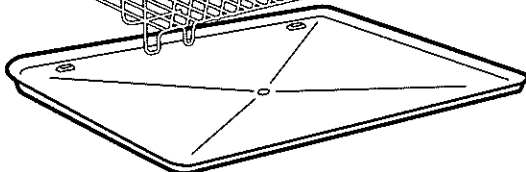

ふた

前、まん中、後と3枚
に分かれています。
※後のふたはとりは
ずしできません。

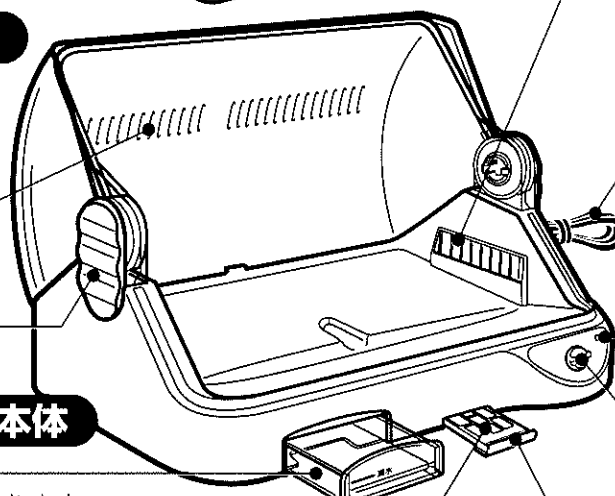

排気口
空気と水蒸気が
出ます。

ふた止めキャップ
左右2カ所にあります。

水受けカップ
食器から落ちた水がたまります。

フィルター
ここから空気を吸い込みます。

温風吹き出口
ここから温風が出ます。
乾燥時間が残り約7分になると
送風にかわります。
※高温になりますのでやけどに
ご注意ください。

電源コード

差し込みプラグ

電源ランプ
通電中に点灯します。

タイマー
乾燥時間をセットします。
60分までの時間がセット
できます。

フィルター枠

ご使用前に

入れる食器・まな板・包丁について

食器カゴには7kg以上の食器類は
入れないでください。

食器カゴの破損の原因になります。

まな板は幅40×奥行22.5×厚さ3cm
以下の長方形のものが入ります。

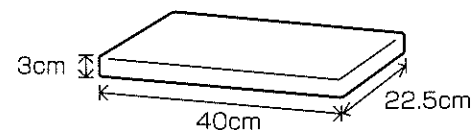

標準食器量の目安 (一度に入る量)

大皿 (26cm)*	2枚
中皿 (16~19cm)、小皿	各6枚
茶わん	6個
汁わん	6個
湯のみまたはコップ	6個
はし	6人分

*まな板を入れない場合、27cmの大皿が
入ります。
※食器の形状により入らない場合もあります。

上手な使い方

食器をお湯で洗ってから
入れます。

洗った後は水切りを充分に
おこなってから入れます。
(特に糸じりに水がたまら
ないように)

食器は左から大皿、中皿、小皿と
適度な間隔をあけて入れ、空気の
流れをよくしておきます。

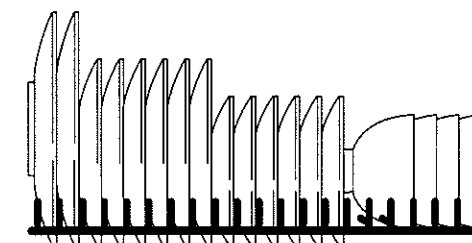
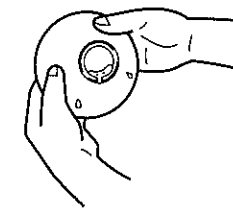
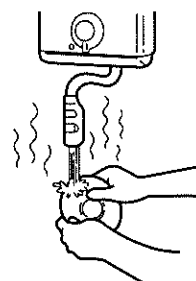

仕様

品番	DHG-A400	DHG-B400
電源	交流100V50-60Hz共用	交流100V50-60Hz共用
消費電力	290W	290W
タイマー	60分	60分
乾燥方式	温風式	温風式
外形寸法 (約) cm	幅50.2×奥行37.2×高さ37.5 (最大高さ38.3)	幅50.2×奥行37.2×高さ37.5 (最大高さ38.3)
質量 (約) kg	4.2	3.6
コードの長さ (約) m	1.8	1.8
安全装置	サーモスタット・温度ヒューズ	サーモスタット・温度ヒューズ

■ 水受けカップ、フィルターを確認する

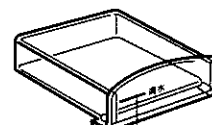

満水目盛

水受けカップ
満水目盛りいっぱいになる
前に、たまっている水は
必ず捨てる。



フィルター
汚れを確認する。
汚れていれば水洗いをする。
※お手入れ方法は
9ページ参照。

本体に
セット
する

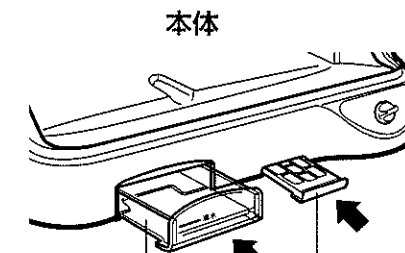

水受けカップ

フィルター

ご使用の手順

(ご使用前に必ず「安全上の注意」をお読みください。)

1. 差し込みプラグをコンセントに差し込む

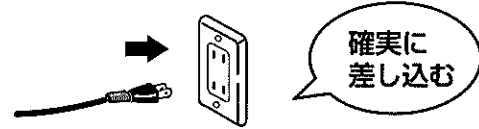

2. 受皿 (A型のみ)、食器カゴ、はし立てを本体にセットする

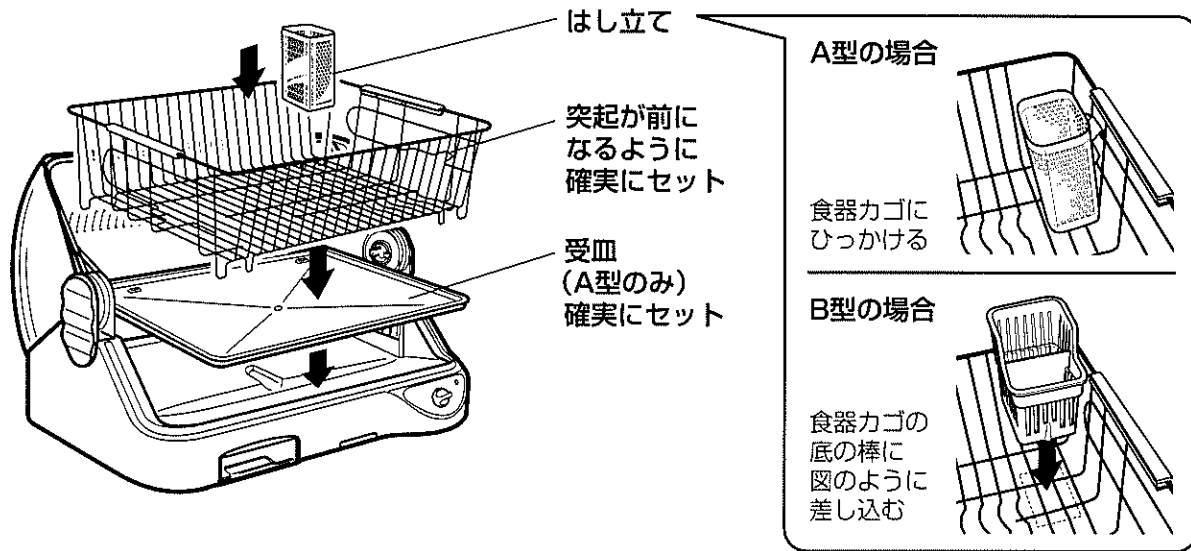

3. 食器類を入れ、ふたを閉める

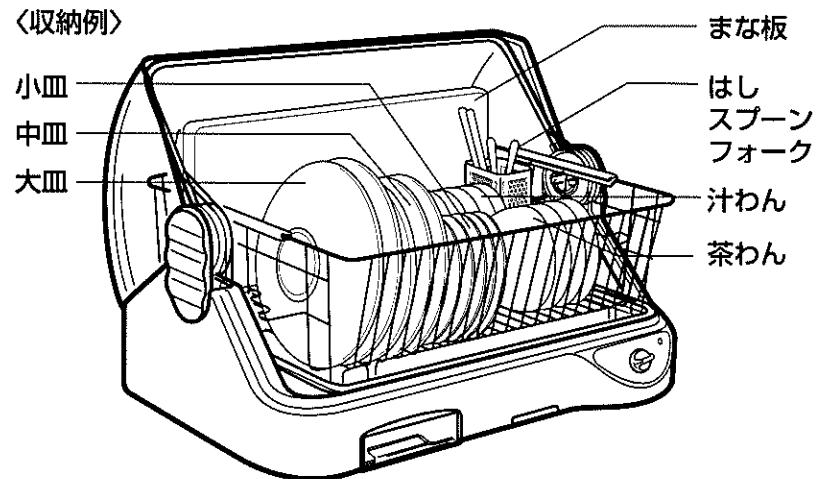

- ※食器でふたが浮かないようにきっちりと入れてください。
- ※ふたの開閉は最後まで手をそえて、静かにおこなってください。
- ※食器を食器カゴの底部に積み重ねると、乾燥効率が悪くなります。



※ご使用中、ふた止め部付近に、樹脂の粉が付着することがありますが害はありません。

4. タイマーをセットする

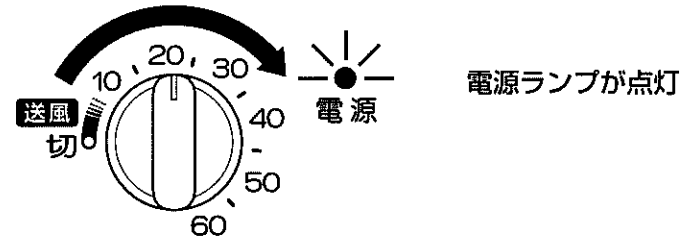

標準乾燥時間 約50分

タイマーを20分以内にセットする場合

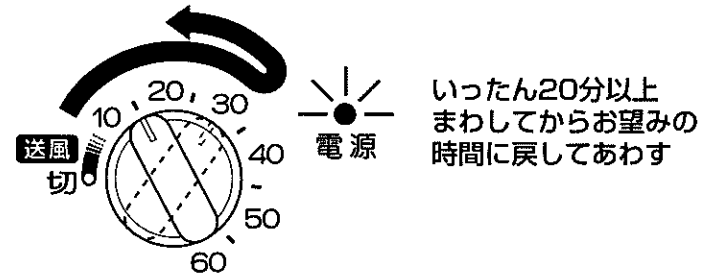

- ※タイマーは60分まで任意にセットできます。
- ※乾燥時間が残り約7分になると、温風から送風にかわります。
- ※乾燥時間は室温や湿度、食器の入れ方、種類などにより多少異なります。
- ※木製のまな板の場合、乾燥時間が長くなる場合があります。
- ※お使いはじめに少し煙が出たり、におうことがあります、異常ではありません。



5. 乾燥終了

電源ランプが消灯

差し込みプラグをコンセントから抜く

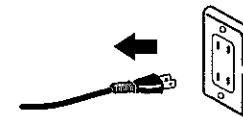

- ※使用中、食器やまな板が熱くなっています。やけどにご注意ください。
- ※途中で乾燥を中止するときはタイマーを「切」に(電源ランプが消えるまで)戻してください。
- ※乾燥が終了したら、そのまま食器の収納ケースとしてご利用いただけます。



ふきんを乾かすときは...

ふきんかけを図のように食器カゴにひっかけて使用します。

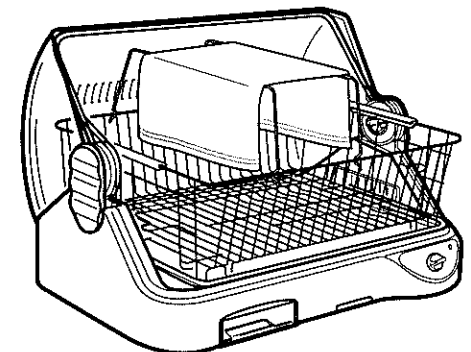

お手入れの方法

※必ず差し込みプラグをコンセントから抜いて、

本体および温風吹き出し口が冷めてからはじめてください。

※洗剤は、必ず台所用合成洗剤（食器用・調理器具用）をご使用ください。

※金属製のたわしやみがき粉、ベンジン、シンナー、化学ぞうきんなどは使用しないでください。

※本体の丸洗いは絶対にしないでください。

ふたのはずし方

1. ふたを開け、食器カゴを出してから、ふたを止めキャップのつめを内側から
① つまみながら ② 外側へ押し出す。

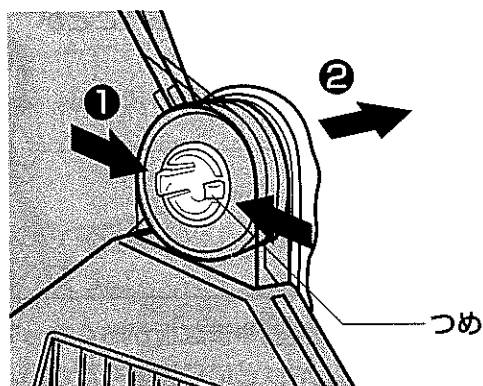

2. ふた（前）を少し閉じた状態で、ふた止め部を少しひろげながら、本体ふた止め軸からはずす。同じ方法でふた（まん中）をはずす。

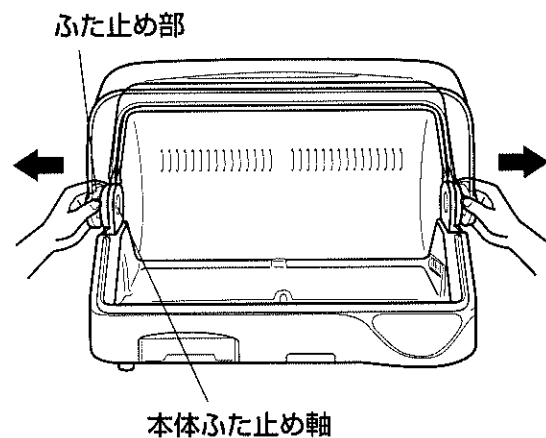

ふたのとりつけ方

1. ふた（後ろ側）の表示が右後にくるようにして、ふた止め部を少しひろげながら本体ふた止め軸にはめ込む。

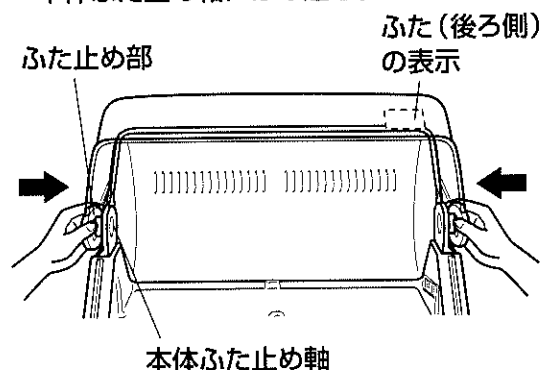

2. ふた（前）のとっ手が前にくるようにして、1と同様の方法でとりつける。

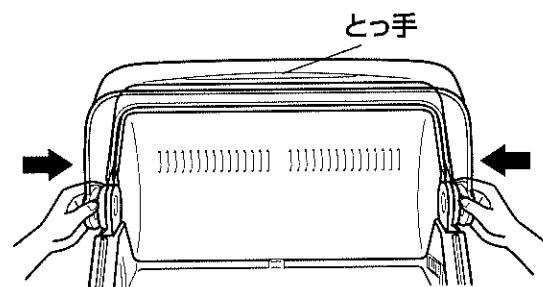

3. ふた止めキャップの下の突起を図のように本体凹部にひっかけてから、カチッと音がするまで押し込む。

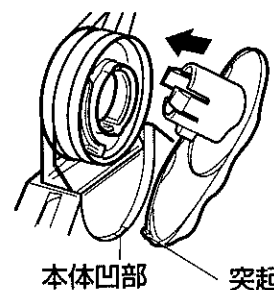

食器カゴ・ふきんかけ・はし立て・ふた止めキャップ・ふた（前・まん中）・水受けカップ・受皿（A型のみ）

洗剤をやわらかいスポンジに含ませ、洗う。その後、乾いた布で水分を十分にふきとる。
※ふた、水受けカップは傷つきやすいので、必ずやわらかいもので洗います。
※食器カゴ、はし立ての細かい目の部分は歯ブラシなどを使うときれいになります。

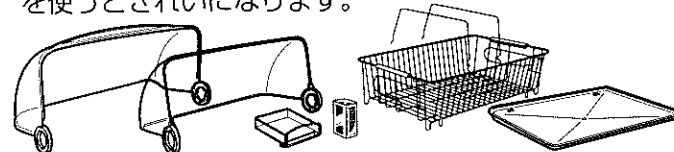

本体・ふた（後）

ふきんに洗剤をうすめたお湯を含ませ、固くしぼり、汚れをふく。その後、乾いた布でからぶきする。

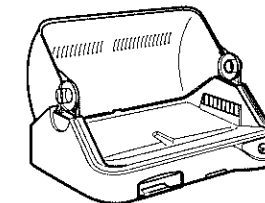

フィルター・フィルター枠



フィルター枠からフィルターをはずす

フィルター……水洗いをした後、かげ干しをする。充分乾いた後フィルター枠にとりつけ、本体に確実にセットする。
※フィルターは消耗品です。傷んできたら交換してください。
フィルター枠……洗剤をやわらかいスポンジに含ませ、洗う。その後、乾いた布で水分を十分にふきとる。

故障かな?と思ったら

●次の点検をしてもなお不具合の場合は、お買い上げの販売店へご相談ください。

このような場合	点検と処置
電源ランプが点灯しない	●差し込みプラグが、コンセントからはずれていませんか。 (差し込みプラグをコンセントに根元まで確実に差し込んでください。)
乾燥状態が悪い	●食器を入れすぎていませんか。→6ページ参照 ●食器を適度な間隔で入れていませんか。→6ページ参照 ●フィルターにほこりがたまっていませんか。→9ページ参照
温風が出ない	●タイマーの残り約7分間は送風にかかります。故障ではありません。

連絡先

タイガー魔法瓶株式会社

本社 〒571-8571 大阪府門真市速見町3番1号

使いかた・お買い物のご相談は お客様ご相談窓口

ナビダイヤル (全国共通番号) **0570-011101**

受付時間: AM9:00~PM5:00 月曜日~金曜日(祝日・弊社休業日を除きます)
※携帯電話・PHSとIP電話等(ナビダイヤルを利用できない電話)の方はこちらへ TEL(06)6906-2121

※上記の連絡先の名称、電話番号、所在地は変更することがありますのでご了承ください。
ホームページアドレス <http://www.tiger.jp/>