

仕様

| サイズ | 0.60 タイプ | 0.80 タイプ |
|--------------|------------------------|------------------------|
| 実容量 | 0.60L | 0.80L |
| 保温 効力 1時間 | 85度以上 | 86度以上 |
| 効力 6時間 | 67度以上 | 72度以上 |
| 保冷効力(6時間) | 9度以下 | 8度以下 |
| 外形寸法* | 幅 7.8×奥行 7.8×高さ 24.5cm | 幅 7.8×奥行 7.8×高さ 29.4cm |
| 質量* | 0.29kg | 0.32kg |

* おおよその数値です。

※保温効力とは、室温20度±2度において製品に熱湯を満たし、縦置きにした状態で湯温が95度±1度のときから1時間および6時間放置した場合におけるその湯の温度です。

※保冷効力とは、室温20度±2度において製品に冷水を満たし、縦置きにした状態で水温が4度±1度のときから6時間放置した場合におけるその水の温度です。

※実容量とは、製品付属のせんをしたときに、実際に入る容量です。「安全上のご注意」に記載している「少なめ容量」ではありません。

消耗品・別売品のお買い求めについて

せんは消耗品です。(熱や蒸気ふれるため、ご使用にともない傷んでくる場合があります。)

1年を目安にご確認ください。

汚れが目立ってきたり、ゆるくなってきたら、以下のいずれかでお買い求めの上、交換してください。

- お買い上げの販売店
- タイガーお客様ご相談窓口(下記「連絡先」参照)
- 消耗品・別売品のご購入専用ホームページ

<https://www.tiger-shop.jp/>

ご購入いただける消耗品・別売品

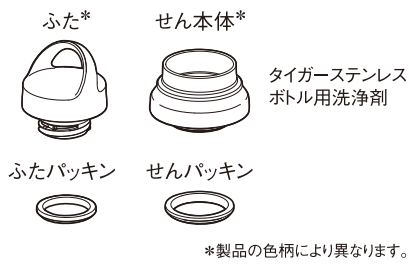

お問い合わせについて

品質管理には細心の注意をはらっておりますが、万一製品が不具合なときは、P.10 をご覧になりお調べください。それでも不具合のある場合は、お買い上げの販売店、または「連絡先」に記載のタイガーお客様ご相談窓口へ次のことをお知らせの上、ご相談ください。

- ①製品名②品番(本体底面シールに表示)
- ③製品の状況(できるだけ詳しく)④購入日

また、製品に関するご質問などお気軽にお問い合わせください。

※本書に記載の意匠、仕様および部品は性能向上のために一部予告なく変更することがあります。

品番
MCZ-A 型

家庭用

ステンレスボトル
サハラ

SAHARA

取扱説明書

このたびは、お買い上げまことにありがとうございます。ご使用になる前に、この取扱説明書を最後までお読みください。お読みになった後は、お使いになる方いつでも見られるところに必ず保管してください。

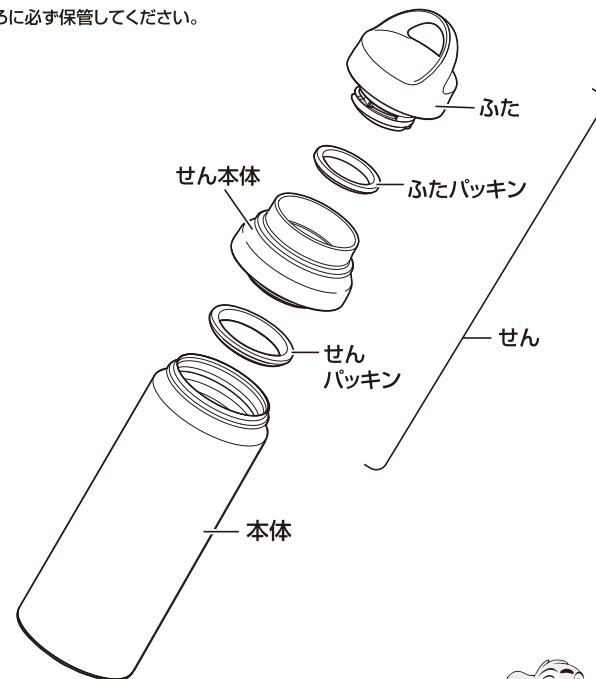

連絡先 **タイガー魔法瓶株式会社** 本社 〒571-8571 大阪府門真市速見町3番1号

使いかた・修理のご相談 **お客様ご相談窓口**

ナビダイヤル
(全国共通番号)



0570-011101

有料でご案内させていただきます。

※ナビダイヤルがご利用いただけない場合はこちらへ

TEL(06)6906-2121

●受付時間 AM9:00~PM5:00 月曜日~金曜日(祝日・弊社休業日を除きます)

消耗品・別売品のご購入サイト

<https://www.tiger-shop.jp/>



ホームページアドレス <https://www.tiger.jp/>
※上記の連絡先の名称、電話番号、所在地は変更することがありますのでご了承ください。



© 2003 TIGER CORPORATION

※ご使用前に各部品がそろっていることを確認してください。

安全上のご注意

必ずお守りください。

- ◆ お使いになる人や他の人への危害、財産への損害を未然に防止するため、必ずお守りいただくことを説明しています。
- ◆ 誤った使いかたをしたときに生じる危害や損害の程度を、以下の区分で説明しています。

| | |
|-----------------------------------------------------------------------------------------------------------------|---------------------------------------------------------------------------------------------------------------------------------|
|  警告 死亡や重傷を負うことが想定される内容です。 |  注意 傷害を負うことが想定される、または物的損害の発生が想定される内容です。 |
|-----------------------------------------------------------------------------------------------------------------|---------------------------------------------------------------------------------------------------------------------------------|



| 図記号の説明 | |
|--------------------------------------------------------------------------------------------------|--------------------------------------------------------------------------------------------------------|
|  してはいけない「禁止」内容です。 |  実行しなければならない「指示」内容です。 |

警告

-  **禁止** 乳幼児の手の届くところには置かない。また、いたずらに注意する。やけどやけがなどのおそれ。



注意

-  **禁止** ドライアイス・炭酸飲料などは絶対に入れない。本体の内圧が上がり、せんがあかなかつたり、内容物が吹き出たり、部品が破損して、飛散する可能性があります。危険。
-  **必ず実施** せんは確実に閉まっていることを確認する。内容物がもれて、やけどやものを汚す原因。
-  **禁止** 牛乳・乳飲料・果汁などは入れない。腐敗・変質の原因。また、そのまま長く放置した場合、腐敗・変質によりガスが発生して本体の内圧が上がり、せんがあかなかつたり、内容物が吹き出たり、部品が破損して、飛散する可能性があります。危険。

本体の底に貼ってあるシールは、はがさないでください。

注意

-  **禁止** 肩部分にヤカンなどの注ぐ容器をあてない。転倒して、やけど・けが・傷や変形のおそれ。





-  **禁止** コンロやストーブなど、火気のそばには近づけない。やけど・変形・変色の原因。

-  **禁止** 電子レンジで加熱しない。火花が飛んで、けが・故障の原因。

-  **禁止** 熱い飲み物を入れたときは、傾けた状態や顔などを近づけた状態でせんのふたを開けない。本体の内圧が上がり、飲み物が急激に出たり、飛散したりして、やけどなどのおそれ。

-  **必ず実施** 熱い飲み物を飲むときは、本体を急に傾けないように注意して、ゆっくりと飲む。急に傾けると、飲み物が急激に出て、やけどなどのおそれ。

-  **禁止** 自動車走行中は使わない。やけど・車内や衣服を汚す原因。(また運転者の場合、運転への注意が散漫となり、非常に危険です。)

-  **必ず実施** 飲み物の量は、図の位置までにする。入れすぎると、もれたり、あふれたり、やけどのおそれ。

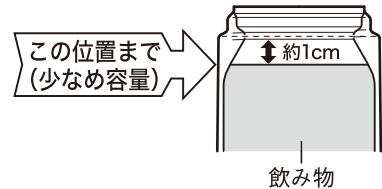

-  **禁止** 保温性能が低下したときは使用しない。熱いものを入れると本体が熱くなり、やけどなどのおそれ。

缶ホルダーを使うとき

-  **必ず実施** 缶ホルダーを使うときは、あらかじめ強度を確認してから使う。強度が充分でない場合、ホルダーがはずれたり破損して、やけど・車内や衣服を汚す原因。

-  **必ず実施** 市販の缶ホルダーは、据え置き型を使う。ウインドーやエアコン吹出口に取りつける吊り下げ型で使うと、ホルダーがはずれて、やけど・車内や衣服を汚す原因。

⚠ 注意

-  飲み物の保温・保冷以外に使わない。

禁止

 -  ふたについているとっ手を持って振りまわさない。

禁止

人や物にあたって、けがや破損のおそれ。

 -  ふたについているとっ手を持って持ち運ぶときは、せんがゆるむ方向に回転させたり、強い振動や衝撃を与えない。

禁止

せんがゆるんで本体が落下するおそれ。

 -  倒したり、落としたり、ぶつけたり、強い衝撃を与えない。

禁止

破損・保温(保冷)効果の低下・サビ・塗装はがれ・内容物がもれるおそれ。

 -  分解・修理はしない。

禁止

故障や事故の原因。

 -  冷凍庫に入れない。

禁止

内容物がもれたり、破損のおそれ。

 -  お茶の葉・果肉などは入れない。

禁止

目づまりし、もれるおそれ。

 -  **スポーツ飲料を入れた場合は、使用後、すぐにお手入れをする。**

必ず実施

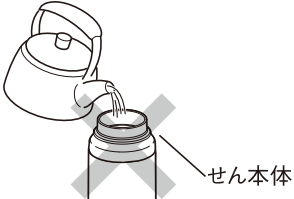
外出時など充分なお手入れができないときでも、すぐに本体内側をよく水ですすぐ。カビの発生やサビや穴があくなど故障の原因。
- 

せん本体

First! はじめて使うとき

● お手入れする

材料特有のにおいがする場合があります。この場合は以下の手順でお手入れしてください。

- ① パッキンがついていることを確認する。
- ② 本体に熱湯を入れ、せんを確実に閉める。
- ③ 本体を持って、内側を十分にすすぐ動作を数回くり返す。(強い振動は加えない。熱湯が吹き出しやけどのおそれ。)
- ④ お湯をすて、各部のお手入れをする。



1

せんをはずす。

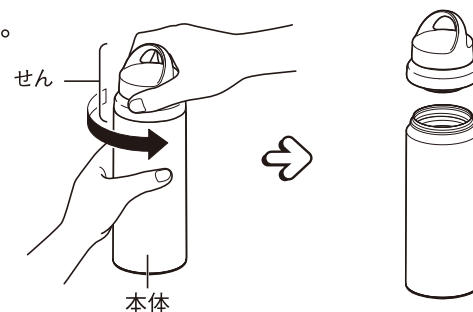

- せんにふたパッキン・せんパッキンがついていることを確認する。

2

保温(保冷)効果を高めたいときは、少量の熱湯(冷水)を入れ、1~2分予熱(予冷)する。

- 予熱(予冷)後は、お湯(水)をすてる。

3

熱い(冷たい)飲み物を入れる。

- 飲み物は、入れすぎないように図の位置までにする。

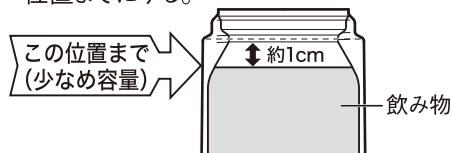

- 大きな水を入れるときは、押し込まず、小さくしてから入れる。

4

本体を立てた状態にして、せんを閉める。

- せんがまわらなくなる位置まで、確実に閉める。
- ふた・せん本体がしっかり閉まっていることを確認する。



5

本体とせん本体を持って、ふたを開けて飲む。

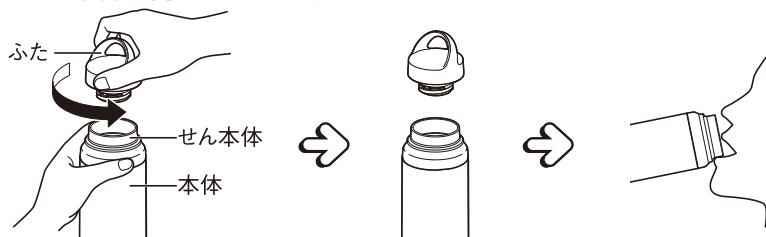

ご注意

- 本体に熱い飲み物を入れてせんを閉めた直後は、本体を傾けない。内容物がもれるおそれ。

6

飲みが終わったら、本体を立てた状態にしてふたを閉める。

- ふたがまわらなくなる位置まで、確実に閉める。



ご注意

- 持ち運ぶときはふたについているとっ手に強い衝撃を与えない。ふたが開くおそれ。
- かばんなどに入れるときは、万一のもれを防ぐために本体を立てて入れる。横にすると、もれるおそれ。
- かばんなどに入れるときは、ふたについているとっ手にものがあたらぬ様に注意する。ふたが開くおそれ。
- ふたについているとっ手を持って持ち運ぶときは、せんがゆるむ方向に回転させたり、強い振動や衝撃を与えない。せんがゆるまないように注意する。せんがゆるんで本体が落下するおそれ。
- ふたについているとっ手に金具やヒモ等をつけて、ぶら下げて使用しない。せんがゆるんで本体が落下するおそれ。



お手入れのしかた

- ◆使用後は、必ずその日のうちにお手入れする。
- ◆洗剤は、台所用合成洗剤（食器用・調理器具用）を使う。
- ◆スポンジ・布はやわらかいものを使う。
- ◆においを防ぐために、こまめにお手入れする。

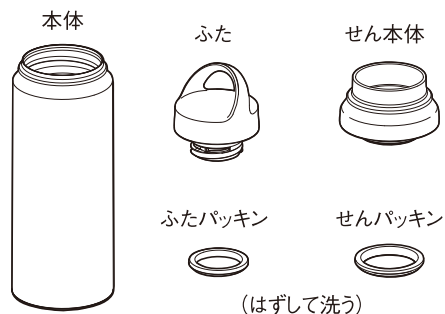

- ①洗剤をうすめた水またはぬるま湯で、スポンジを使って洗い、水で十分にすすぐ。
- ②乾いた布で水分をふき取り、十分に乾燥させる。

ご注意

- 本体およびふたはつけおき洗いをしない。(水が入るおそれ)
- 本体を流し洗った後は、すぐに乾いた布で水分をふき取る。ふき取らないと「水滴」の跡が残ったり、サビ・他のものを汚す原因。
- シンナー類・クレンザー・塩素系漂白剤・化学ぞうきん・金属たわし・ナイロンたわしなどは使わない。
- 食器洗浄機や食器乾燥器などを使ったり、煮沸しない。(パッキンをのぞく)
- パッキンは必ず取りつける。
- 長期間使わないときは、十分に汚れを落とし、乾燥させる。

パッキンににおいがついたとき

内容物によっては、そのにおいがパッキンに付着することがあります。その場合、パッキンを30分程度煮沸すると、においが少なくなります。それでも気になる場合は別売りのパッキンをお買い求めください。

パッキンのはずしかた・つけかた

ご注意

- パッキンの取り付け位置、方向をまちがえないようにする。内容物がもれるおそれ。

ふたパッキンのはずしかた・つけかた

■はずしかた

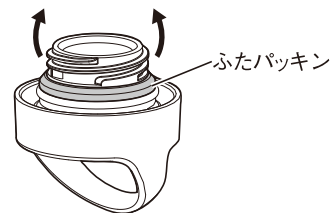

ふたパッキンをつまんでゆっくりはずす。

■つけかた

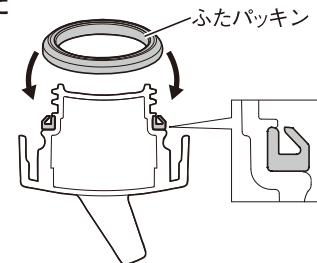

ふたパッキンの取り付け方向をまちがえないように、きっちりめ込む。

せんパッキンのはずしかた・つけかた

■はずしかた

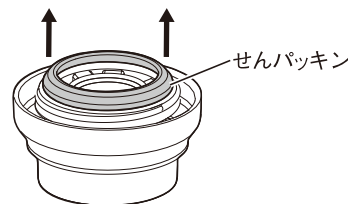

せんパッキンをつまんでゆっくりはずす。

■つけかた

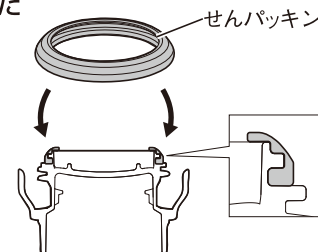

せんパッキンの取り付け方向をまちがえないように、きっちりめ込む。

本体内側に汚れが目立ってきたときは…

「サビのような赤い斑点」や「ザラザラしたもの」の場合

汚れは水の中に含まれているミネラル成分(カルシウム・マグネシウム・鉄分など)によるものです。これらの汚れには、スーパーや薬局で販売されているクエン酸のご使用をお勧めします。

- ①クエン酸(約 10g)をぬるま湯でうすめて本体に入れる。
- ②2 ~ 3 時間後にやわらかいブラシできれいに洗い、水で十分にすすぐ。
- ③十分に乾燥させる。

「茶しぶ」や「コーヒー」の汚れなどの場合

汚れは飲み物などに含まれているタンニンや油脂成分によるものです。タイガーステンレスポトル用洗剤(別売品)のご使用をお勧めします。

お買い求めは、「消耗品・別売品のお買い求めについて」を参照してください。

| こんなとき | ご確認くださいこと | 直しかた |
|-----------------------|--------------------------------------------------------------------------------------------------------------------------------------------------------------------------------------------------------------------------------------------------------------------------------------------------------------------------------------------------------------------------------------------|------------------------------------------------------------------------------------------------------------------------------------------------------------------------------------------------------------------------------|
| 飲み物もれる。 | <ul style="list-style-type: none"> ▶ 本体のねじ・せんのねじに飲み物が残っていませんか。 ▶ 飲み物を入れすぎていませんか。 ▶ 自転車のかごやかばんなどに入れて持ち運ぶときに、振動や衝撃を加えたり、他の荷物を押さえつけられると、せんがゆるんだり、ふたがずれてもらえるおそれがあります。 ▶ せんを確実に閉めていますか。 ▶ パッキンが確実にセットされていますか。 ▶ ふた、パッキンが傷んでいませんか。 ▶ パッキンの取り付け位置、方向がまちがっていませんか。 ▶ 食器洗浄機や食器乾燥器などを使ったり、煮沸したりしていませんか。(パッキンをのぞく) ➡ P.7 | <ul style="list-style-type: none"> ▶ 飲み物を確実にふきとる。 ▶ 入れすぎないようにする。➡ P.2・5 ▶ せんを確実に閉める。 ▶ 確実にセットする。➡ P.8 ▶ これらの部品は消耗品です。お買い求めの上交換してください。➡ 裏表紙 ▶ パッキンを正しくセットする。➡ P.8 |
| ふたが開かない。 | <ul style="list-style-type: none"> ▶ 本体の内圧が下がり、ふたが開きにくい場合があります。その場合は、せんをゆるめて、閉め直してください。 | |
| 保温(保冷)が効いていない。 | <ul style="list-style-type: none"> ▶ 落としたり、強い衝撃を与えたりしていませんか。 ▶ お手入れの際、本体の内側を強く押ししたり、金属たわし等を使用したりしていませんか。 ▶ 飲み物の量が少なくありませんか。少ないと、充分な保温(保冷)効果が得られない場合があります。 ▶ 寒冷地や周囲の温度が高い場合など、使用環境の厳しい状況では、充分な保温(保冷)効果が得られない場合があります。 | |
| 本体内側、パッキンやせんから異臭がする。 | <ul style="list-style-type: none"> ▶ はじめて使うときは、材料特有のにおいがする場合があります。 ▶ 汚れが付着していたり、飲み物を長時間入れたままにしたりしていませんか。 ▶ 水道水に含まれるカルキ臭が残る場合があります。 | <ul style="list-style-type: none"> ▶ 「はじめて使うとき」を参照してお手入れする。➡ P.4 ▶ お手入れをする。➡ P.7~9 |
| 本体を振ると「カチャカチャ」と音がする。 | <ul style="list-style-type: none"> ▶ 保温(保冷)効力を高めるために、本体内部に入れている金属箔の一部がこすれて出る音で性能に影響はなく、異常ではありません。 | |
| プラスチック部分に線状や波状の箇所がある。 | <ul style="list-style-type: none"> ▶ 樹脂成形時に発生する跡で、使用上の品質に支障はありません。 | |