

家庭用

SMX

餅切り[®]
〈まる餅くん[®]〉

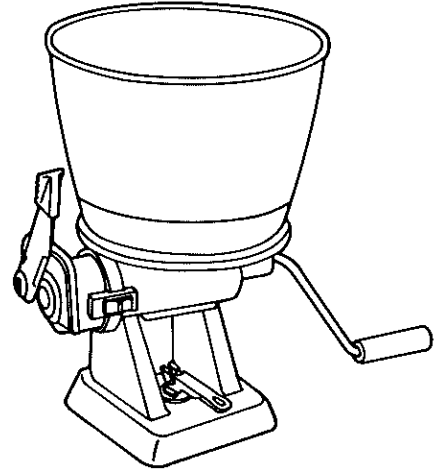

■取扱説明書

このたびは、お買い上げまことにありがとうございます。
本品の機能を十分に発揮させて効果的にご利用いただくために、
ご使用になる前に、この取扱説明書を最後までお読みください。
お読みになったあとは、大切に保存してください。万一ご使用中
にわからないことや不具合が生じたとき、必ずお役に立ちます。

各部の名称

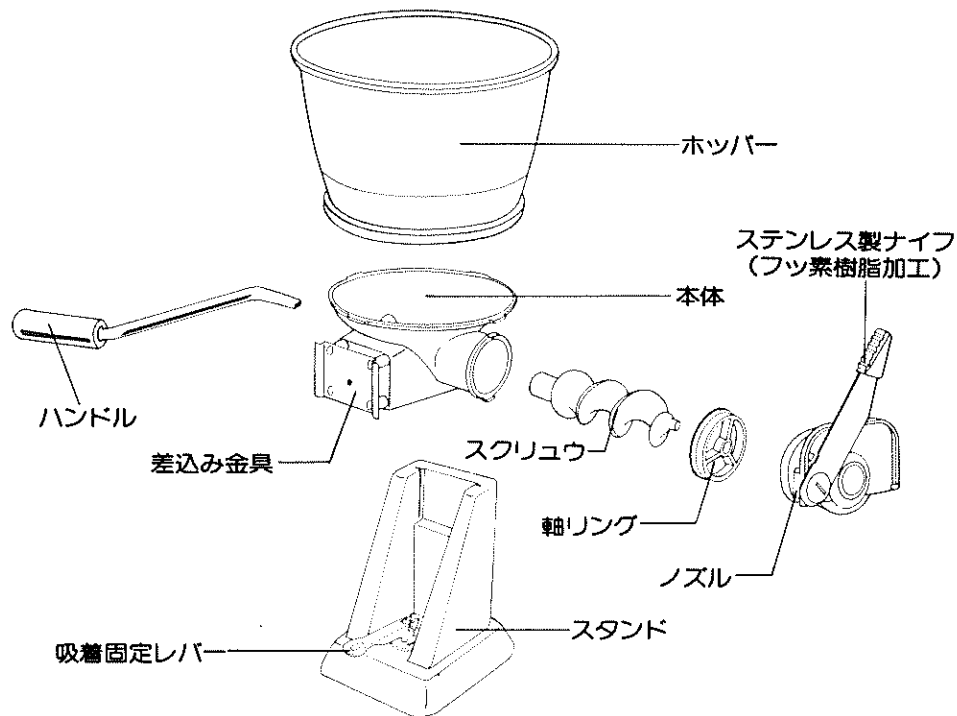

必ず お守りください

つきだての餅は熱くなっていますのでホッパーに入れるときは注意してください。やけどのおそれがあります。



ハンドルを回してもちを出すときはスクリューに手を巻き込まれないよう注意してください。けがのおそれがあります。

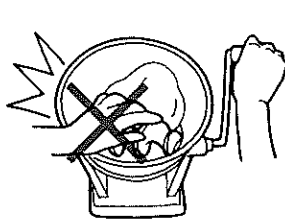

ナイフで餅を切るときは餅の出口に指を入れたりお子さまがいたずらをしないよう注意してください。けがのおそれがあります。

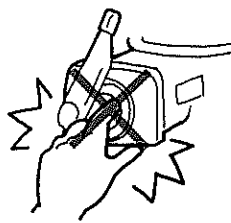

ご使用になる前のご注意

新しくご使用になるときや、長期間ご使用にならなかった後、再びご使用になる場合には本体、ホッパー、スクリュー、ノズル、軸リングなどを清潔にお手入れしてからご使用ください。詳しくは「お手入れの方法」の項をごらんください。

続けてご使用になる場合には…

続けてご使用になる場合に、次の餅がつきあがるまで餅切り器をそのままの状態にしておく、スクリューやノズルに付いた餅が固まって、餅切りがうまくできなくなることがあります。次の餅がつきあがるまでは、スクリューとノズルを取りはずして、お湯または水に浸して餅を取り除いてください。餅がつきあがるころに、もう一度組立てて、ご使用ください。

お手入れの方法

ご使用後は、各部品を取りはずし（取りはずし方は、組立て方法の逆から順におこなってください）、十分にお手入れをしてください。お手入れが不十分ですと、こびりついた餅が硬くなったりして、次のご使用時にうまく餅切りができません。

お手入れには、食器用液体洗剤とスポンジをご使用ください。シンナー・ベンジン・みがき粉・たわしなどは絶対に使用しないでください。くっついた餅は、しばらくすると硬くなりますが、簡単にはがれ落ちますので、ナイフなどで削ったりしないでください。傷がつくおそれがあります。

本 体

本体はホッパーを取りつける部分と、スクリューを通す筒の部分とからなっています。

特に筒の内側は外側から見えにくいので、洗い忘れのないように、ていねいに洗ってください。

ホ ッ パ ー

内部は餅がすべりやすいように、なめらかになっています。傷をつけないように注意して、お手入れをしてください。

ス ク リ ュ ー

ご使用後は、餅がからみついています。餅を取り除いた後、水やお湯で洗い落としてください。

ナ イ フ ・ ノ ズ ル

ノズルの内側にこびりついた餅を取りのぞいてください。ナイフ・ノズルは、水やお湯でよく洗ってください。

軸 リ ン グ

水やお湯で洗いフキンでよくふいてください。

ス タ ン ド

しめらせたフキンでよくふいてください。その後、吸着固定レバーを引き上げて、吸着盤がきかないようにしておいてください。レバーを上げすぎるとはずれることがあります。その場合は吸盤を下から押しながら、いれ直してください。

1. 本体にスクリユウを入れ、軸リングをセットします。

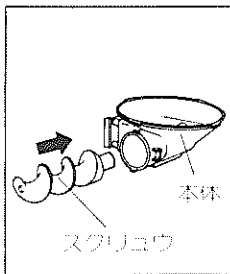

● スクリユウ軸の太い方を先にして、本体に差込んでください。

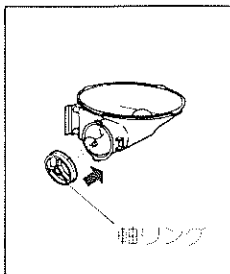

● スクリユウの端の細かい軸に、軸リングをきっちりと差込んでください。
※ セットする場合に餅がこびりついていたらきれいに取のぞいてください。

2. ノズルをセットします。

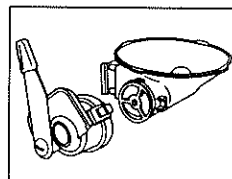

● まず、ノズルが本体に対して45度になるように、はめ込みます。

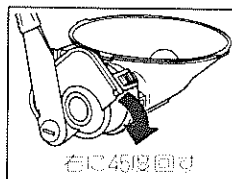

● 次に、ノズルを右に45度回し、スライドツマミの位置に合せます。

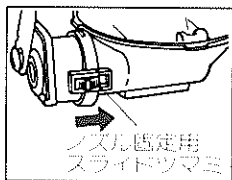

● ノズル固定用スライドツマミを本体側にすべらせ、ロックしてください。

3. スタンドをセットし、餅切り器をスタンドに取り付けます。

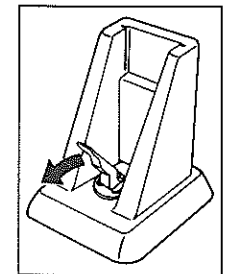

● スタンドを表面がなめらかなテーブルの上に置き、吸着固定レバーを強くいっぱい押し下げ、スタンドを吸着させて、動かないことを確認してください。
※ 粉などでざらついているテーブルは吸着力が弱いので、スタンドが不安定になります。必ずなめらかなテーブルにセットしてください。

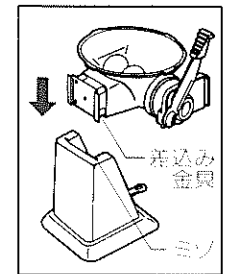

● 餅切り器の側面についている差込み金具を、スタンドのミノにはめ込み、下まできっちろ差込んでください。

4. ハンドルを取りつけ、ホッパーを本体にセットします。

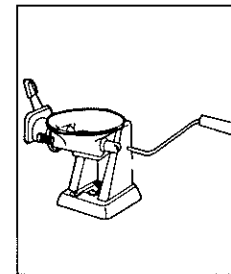

● ハンドルの軸を、本体から突き出ているスクリユウ軸の穴にはめ込んでください。

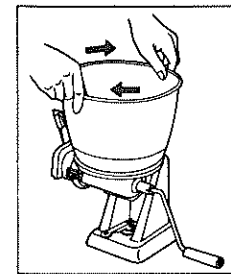

● ホッパーを右に回し本体にきっちりとセットしてください。
● これで餅切り器の組立ては完了です。
● 後は、餅つき機で正しくお餅をついてください。

5. つきあがった餅を、のし板などに取出します。

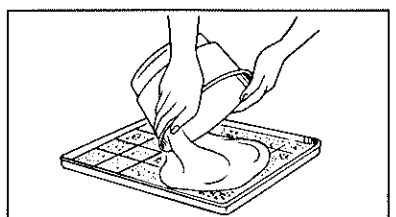

● 餅つき機で餅がつきあがったら、餅取り粉をふったのし板などに移しかえてください。
● 移しかえられた餅のなかから、餅つき機の羽根を取りのぞき、餅にまんべんなく餅取り粉をまぶしてください。
※ 餅取り粉には、上新粉や、片栗粉をお使いください。小麦粉はベタつきますので適しません。

6. 餅をホッパーに入れます。

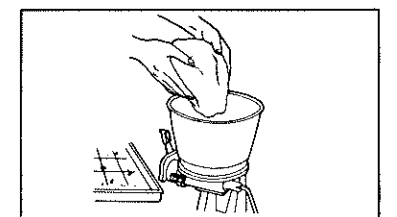

● 餅取り粉をつけた餅は、硬くならないうちに、すぐホッパーに入れてください。
※ 餅をうすから直接ホッパーに移しかえると、餅がホッパーにくっついてスムーズに入らなかったり、羽根が取りのぞきににくくなります。
※ 切れた餅をうけるお盆などにも餅取り粉をふり、準備しておきます。
※ つきだての餅は熱くなっていますのでホッパーに入れるときは注意してください。やけどのおそれがあります。

7. ハンドルを回します。

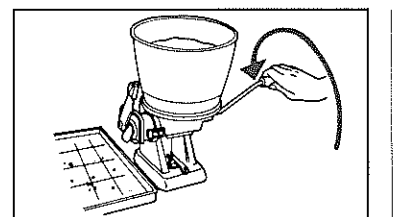

● ハンドルを矢印の方向へ回すと、ノズルから餅が押し出されます。
※ ノズルから押し出される餅の大きさは、ハンドルの回転数で加減できますので、お好みに合わせて調節してください。
餅を切るときは、必ずハンドルの回転を止めてから切ってください。ハンドルを回しながら切ると、餅がノズルからあふれたり故障の原因になります。
※ ハンドルを回してもちを出すときはスクリユウに手を巻き込まれないよう注意してください。けがのおそれがあります。

8. ナイフで餅を切ります。

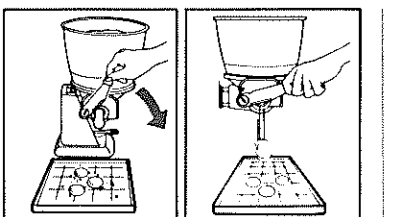

● ノズルから出てきた餅が、お好みの大きさになったら、ハンドルを止め、ナイフをノズルに当てるように下に押し、餅を切ってください。
※ ホッパー内の餅が少なくなってきたら、シャモジなどで、餅をホッパーの中央に寄せてください。
※ ナイフで餅を切るときは餅の出口に指を入れたり、お子さまがいたずらをしないよう注意してください。けがのおそれがあります。

9. 切った餅の形を整えます。

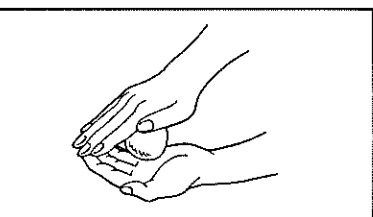

● 切り落とした餅を、手で軽く丸めて、形を整えます。美しい丸餅ができあがります。
※ 切り落とした後で、餅と餅がくっつかないように、きれいに並べてください。
※ 続けてご使用になる場合は、表面をよくお読みください。
※ ご使用後は、「お手入れの方法」の項をよくお読みのうえ、各部をきれいに手入れしてください。

仕 様

最大容量(約)	質量(約)kg	ホッパーサイズ(約)cm 幅×高さ	外形寸法(約)cm (スタンドつき・ハンドルを除く) 幅×奥行×高さ
5.4L(3升)	1.2	23.6×16.7	24.5×25.0×36.0

品質管理には細心の注意をはらっておりますが、万一製品が故障したときは、お近くの販売店、または、下記のタイガーお客様ご相談窓口へお申し出ください。

また、製品に関するご質問などもお気軽にお問合せください。

※補修用部品の別売りもいたしております。

連 絡 先

タイガー魔法瓶株式会社 本社 〒571-8571 大阪府門真市速見町3番1号

使いかた・お買い物のご相談は **お客様ご相談窓口**

ナビダイヤル
(全国共通番号)



0570-011101

※市内通話料でOK 市内通話料金でご利用いただけます。

受付時間 AM9:00～PM5:00
月曜日～金曜日
(祝日・弊社休業日を除きます)

※携帯電話・PHSとIP電話等(ナビダイヤルを
利用できない電話)の方はこちらへ
TEL(06)6906-2121

※上記の連絡先の名称、電話番号、所在地は変更することがありますのでご了承ください。

ホームページアドレス <http://www.tiger.jp/>